

目 次

1	射水市の概況その1（面積、位置、標高）	74
2	" その2（人口・世帯数、3区分別年齢別人口）	74
3	外国人登録（住民）人口の推移	75
4	市・国・県の合計特殊出生率の推移	76
5	園児・児童・生徒数の推移	76
6	身体障害者手帳交付者数の推移	77
7	生活保護の状況	77
8	老人クラブの状況	78
9	都市計画区域の地域別面積	79
10	公園・緑地の状況	80
11	道路の舗装状況	80
12	工業の推移	81
13	商業の推移	81
14	専業兼業別農家数及び農家世帯員数の推移	82
15	経営組織別漁業経営体数及び漁業従事者世帯数の推移	82
16	外貿コンテナ取扱貨物量の推移	83
17	射水市内JR駅利用者数の推移	83
18	万葉線利用者数の推移	84
19	コミュニティバス利用者数の推移	84
20	市民病院の状況	84
21	主な死因上位5位の死亡数・死亡率	86
22	ごみ処理の状況	87
23	資源回収の状況	87
24	犯罪発生及び検挙の状況	88
25	交通事故の発生状況	88
26	火災発生の状況	89
27	救急出場の状況	89
28	100の指標 統計からみた富山（市町村編）	90

射水市の概況その1（面積、位置、標高）

面積		広がり		位置	所在地	経緯度
射水市	109.18	東西	南北	市庁舎	戸破 1511 番地	東経 137° 5 59
旧新湊市	32.43	10.9	16.6			北緯 36° 42 44
旧小杉町	41.22	km	km	東端	本江地内	東経 137° 10
旧大門町	21.77	可住地面積 97.14 km ² 89 %		西端	西広上地先	東経 137° 00
旧大島町	7.96			南端	水上谷地内	北緯 36° 38
旧下村	5.80			北端	庄西町1丁目地先	北緯 36° 47
標高 0 ~ 140.2m						

資料：国土地理院

射水市の概況その2（人口、世帯数、3区分別年齢人口）

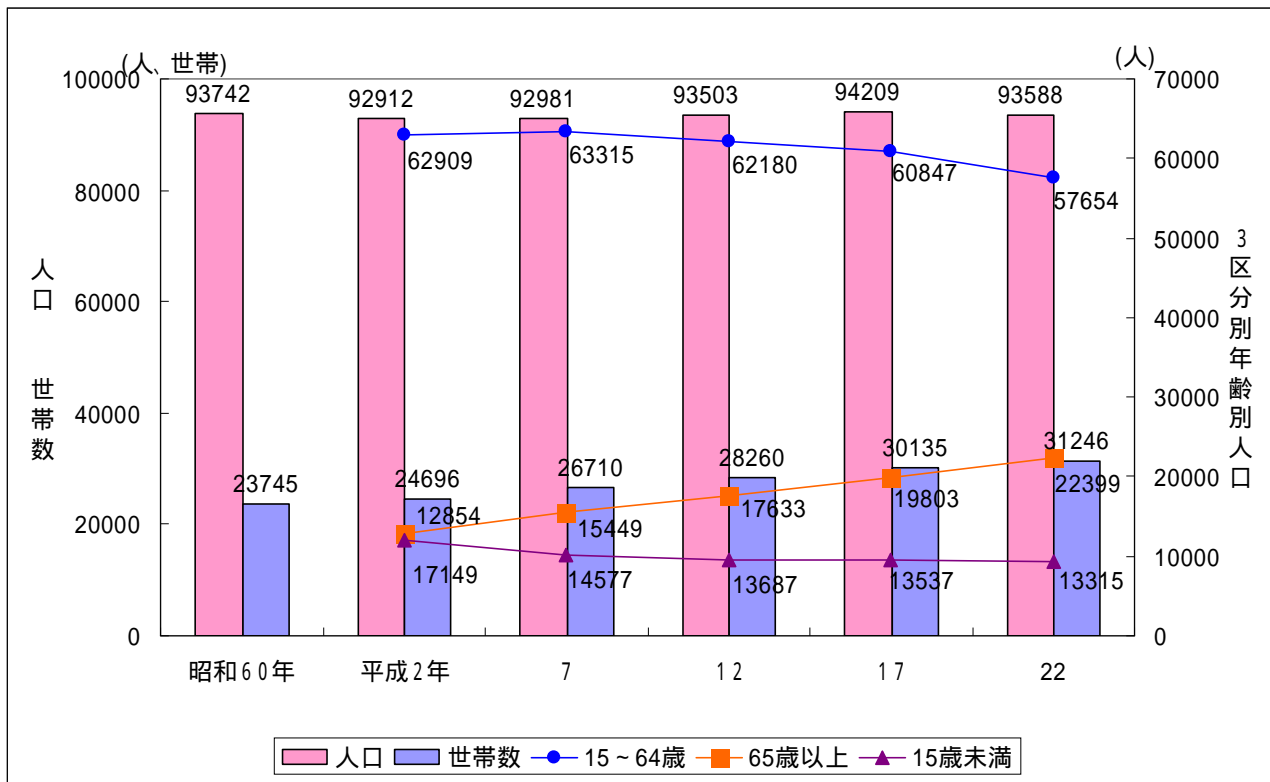

資料：国勢調査

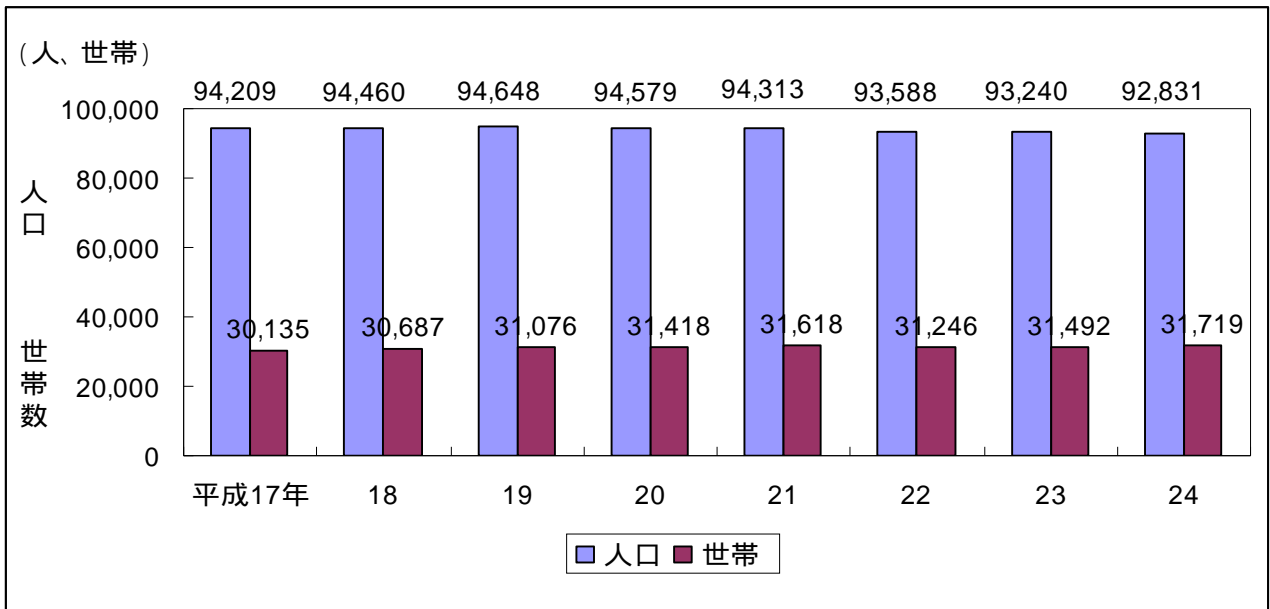

資料：国勢調査、人口移動調査

外国人登録（住民）人口の推移

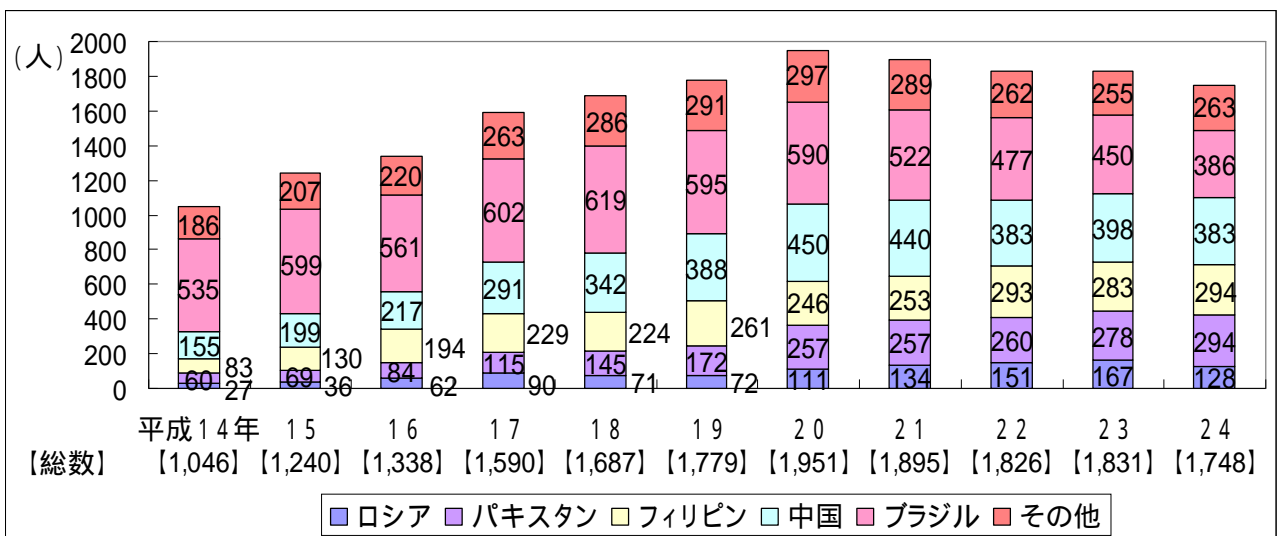

資料：住民基本台帳

市・県・国の合計特殊出生率の推移

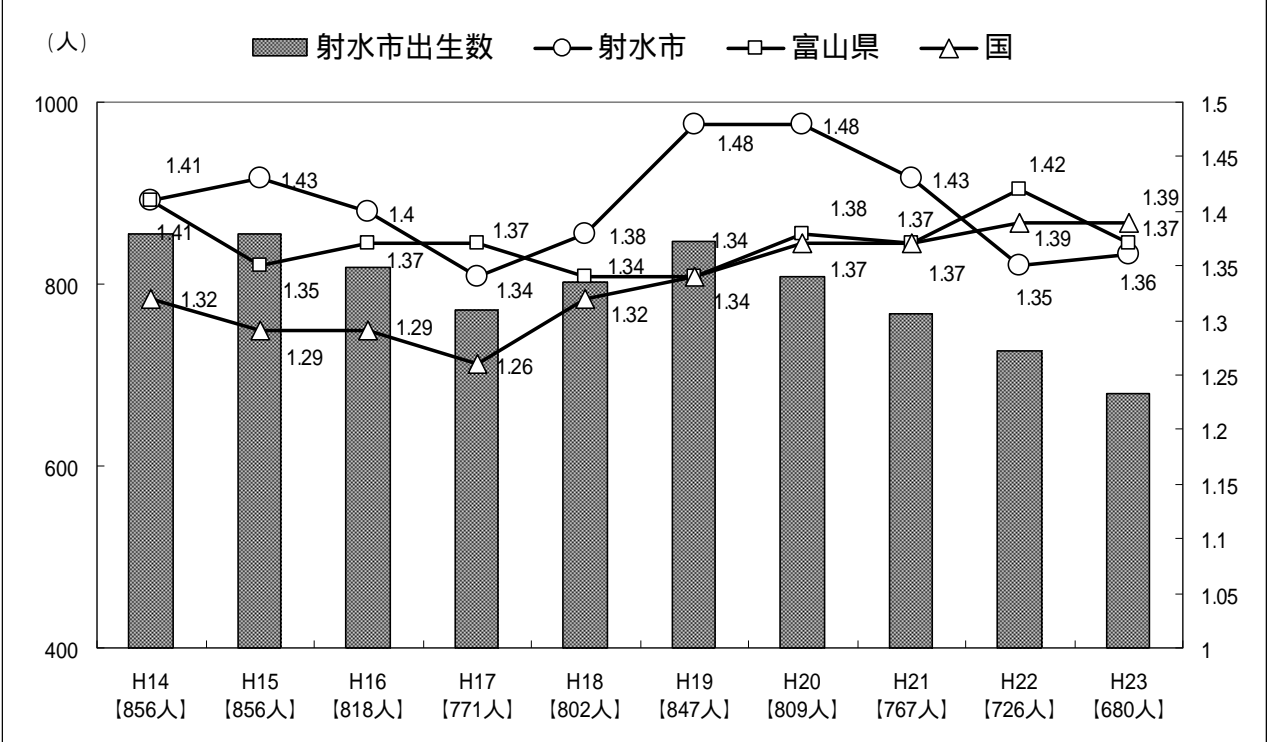

資料:健康推進課

園児・児童・生徒数の推移

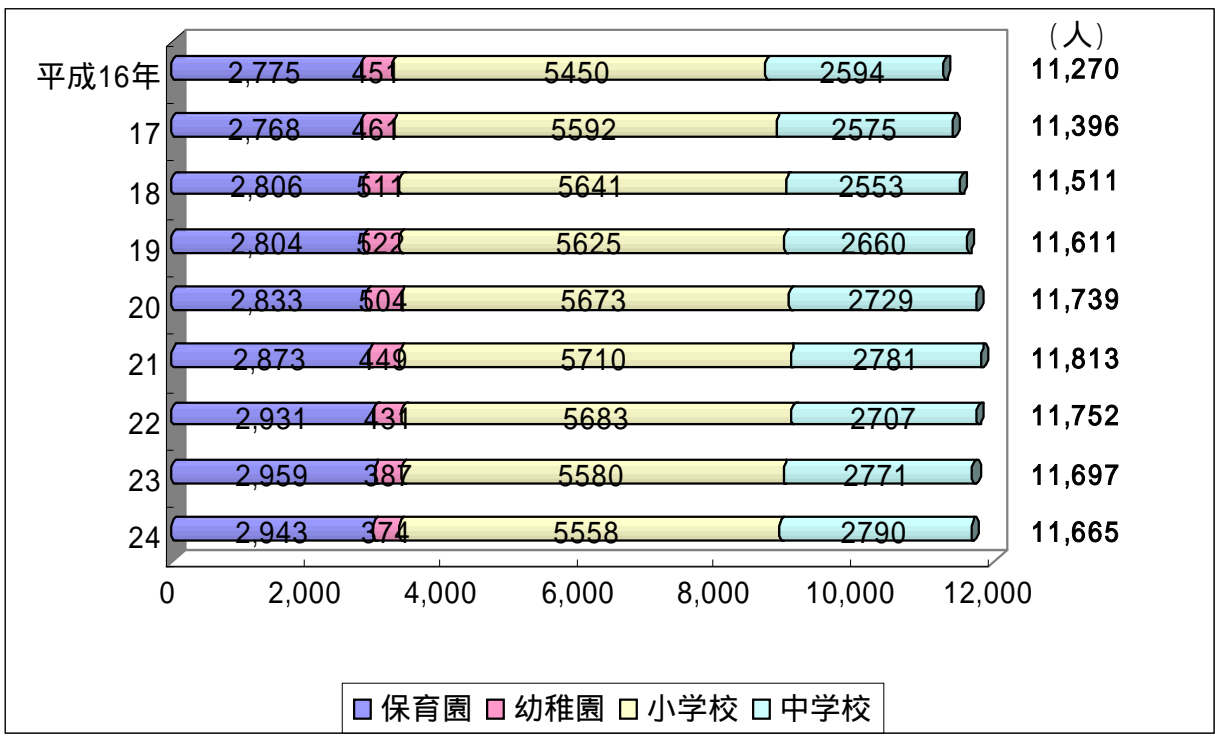

資料：学校基本調査、子育て支援課

身体障害者手帳交付者数の推移

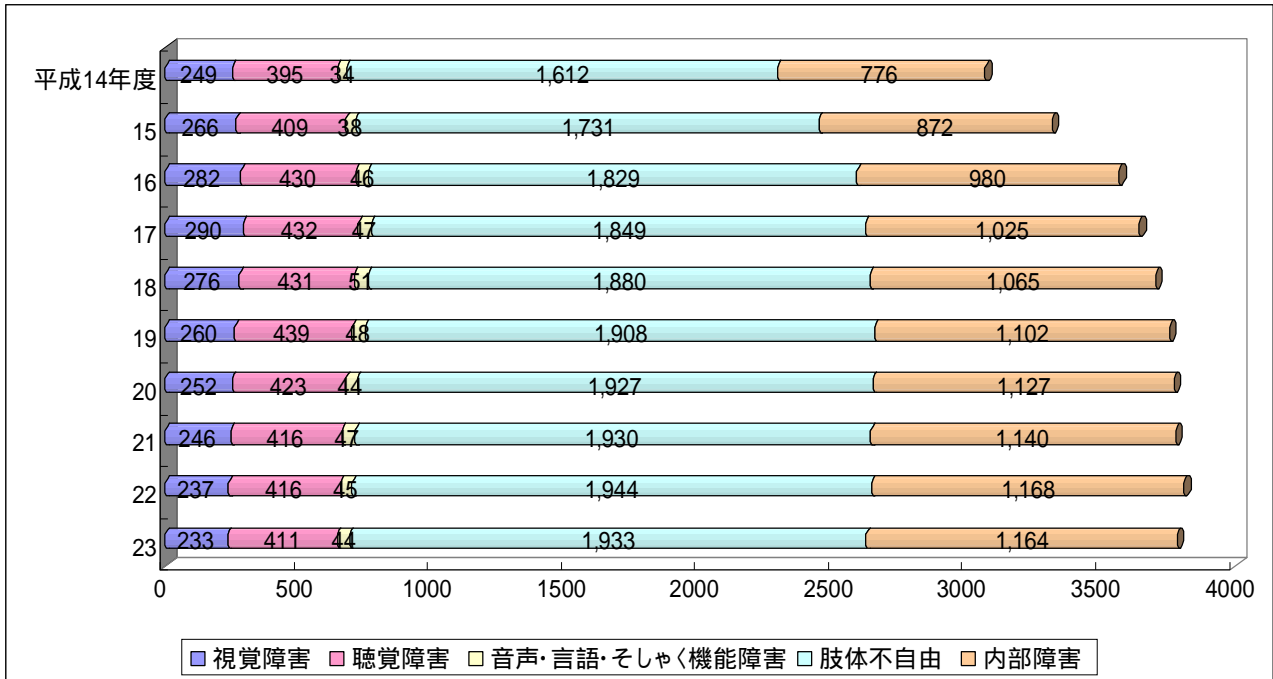

資料：社会福祉課

生活保護の状況

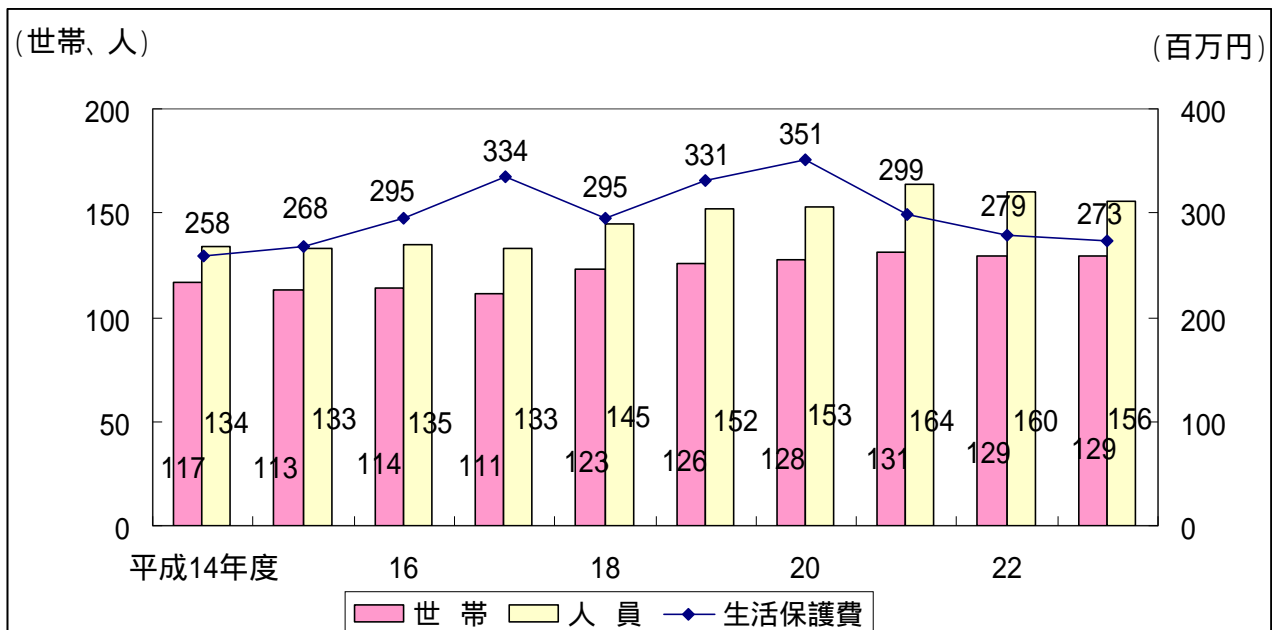

資料：社会福祉課

老人クラブの状況

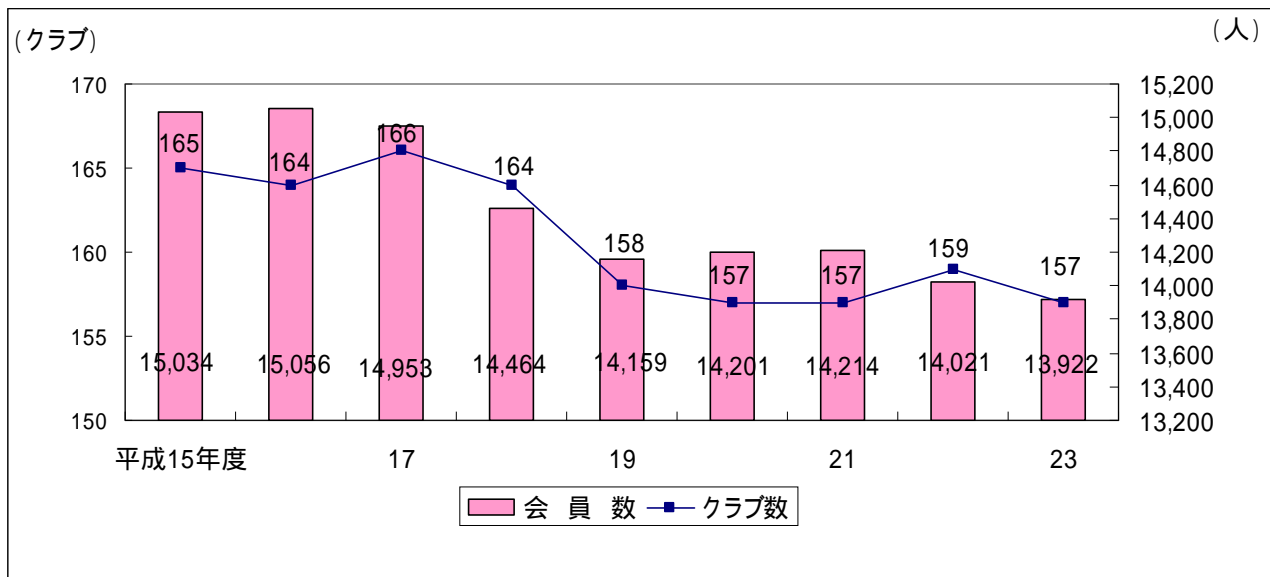

資料：長寿介護課

都市計画区域の地域別面積

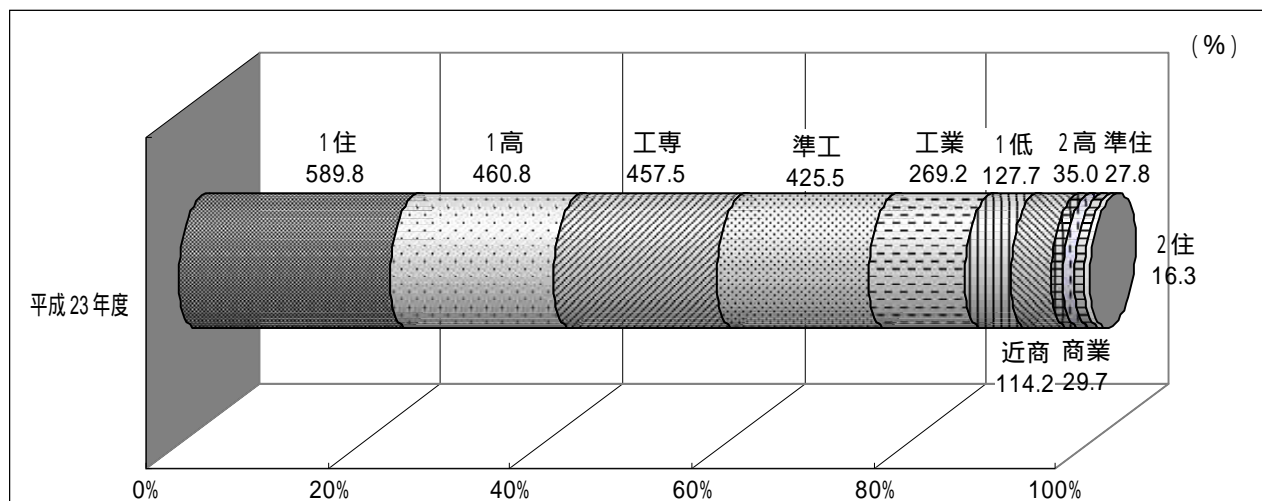

区域区分及び用途地域

単位：ha、%

区域区分	用途地域	面積 (ha)	市街化区域割合 (%)	
市街化区域	1低	第1種低層住居専用地域	127.7	5.0
	2低	第2種低層住居専用地域	0.0	0.0
	1高	第1種中高層住居専用地域	460.8	18.0
	2高	第2種中高層住居専用地域	35.0	1.4
	1住	第1種住居地域	589.8	23.1
	2住	第2種住居地域	16.3	0.6
	準住	準住居地域	27.8	1.1
	近商	近隣商業地域	114.2	4.5
	商業	商業地域	29.7	1.2
	準工	準工業地域	425.5	16.7
	工業	工業地域	269.2	10.5
	工専	工業専用地域	457.5	17.9
計		2,553.5	100.0	
市街化調整区域		7,404.5		
合計		9,958.0		

防火地域及び準防火地域

単位：ha

地域区分	面積 (ha)	摘要
防火地域	0.29	
準防火地域	432.00	

資料：都市計画課

公園・緑地の状況

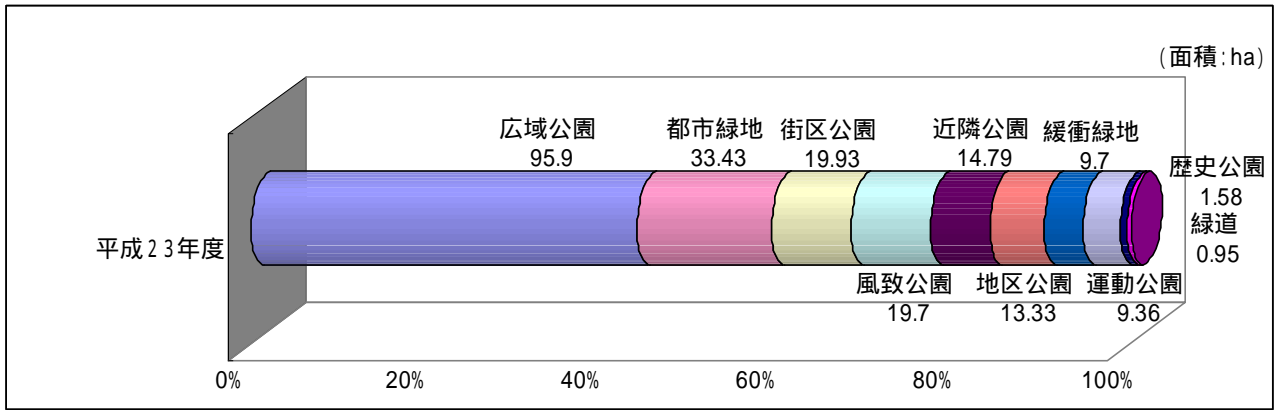

単位：箇所、ha、%

公園の種類	箇所数	面積	割合	摘要
広域公園	1	959,000.00	44	県民公園太閤山ランド
都市緑地	19	334,294.28	15	射水市太閤山第7号緑地など
街区公園	113	199,301.57	9	射水市奈古の江東公園など
風致公園	1	196,999.00	9	射水市薬勝寺池公園
近隣公園	8	147,861.46	7	射水市奈古の江西公園など
地区公園	3	133,296.00	6	射水市大島中央公園など
緩衝緑地	1	96,991.00	4	県民公園新港の森
運動公園	1	93,600.00	4	射水市歌の森運動公園
歴史公園	1	15,761.00	1	射水市中山公園
緑道	1	9,510.00	1	射水市いさりび緑道
総数	149	2,186,614.31	100	

開設済面積のみ計上

資料：都市計画課

道路の舗装状況

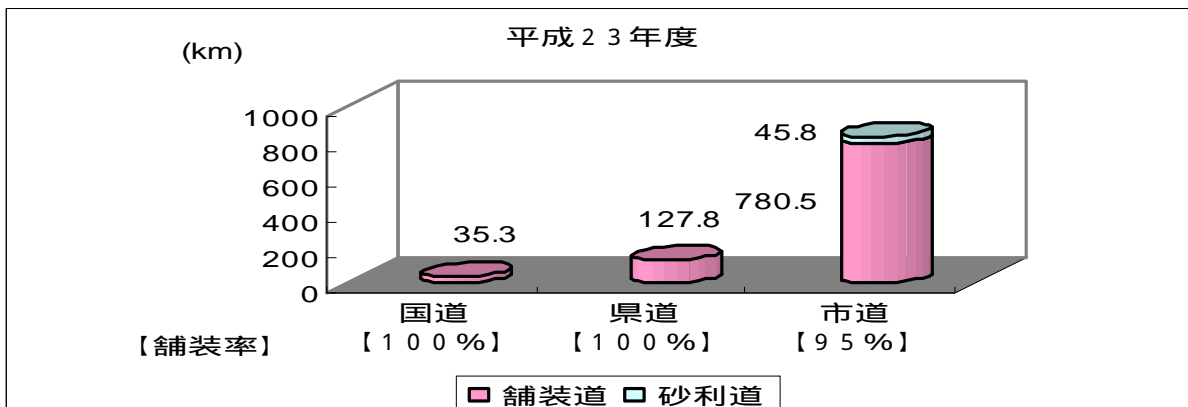

資料：道路建設課

工業の推移

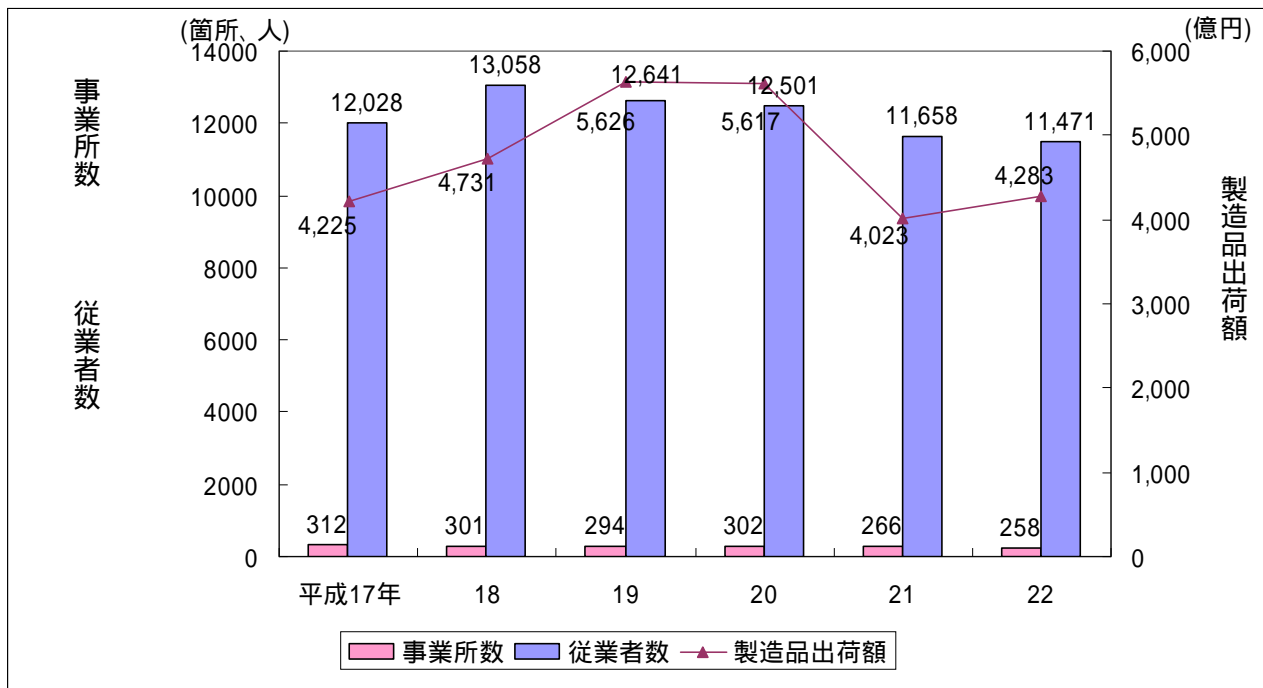

資料：工業統計調査

商業の推移

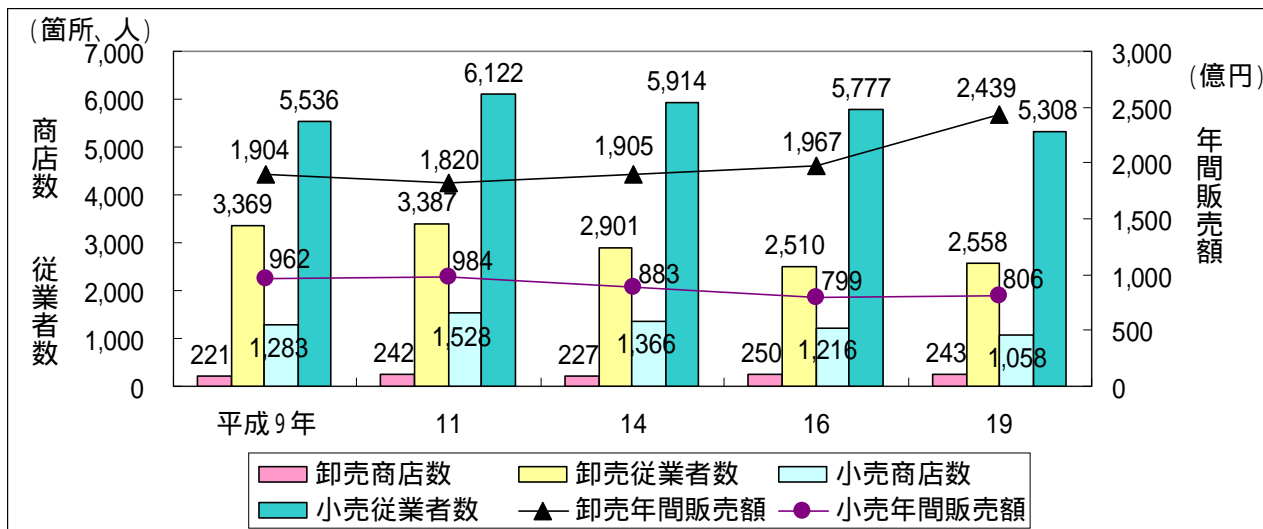

資料：商業統計調査

専業兼業別農家数及び農家世帯員数の推移

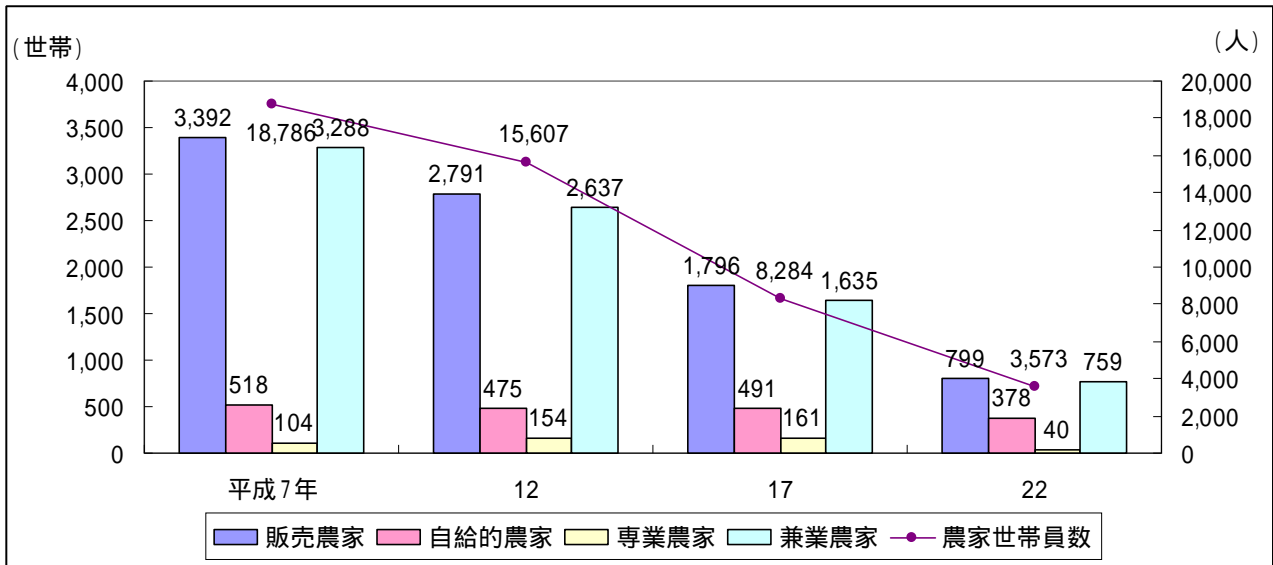

資料：農林業センサス

経営組織別漁業経営体数及び漁業従事者世帯数の推移

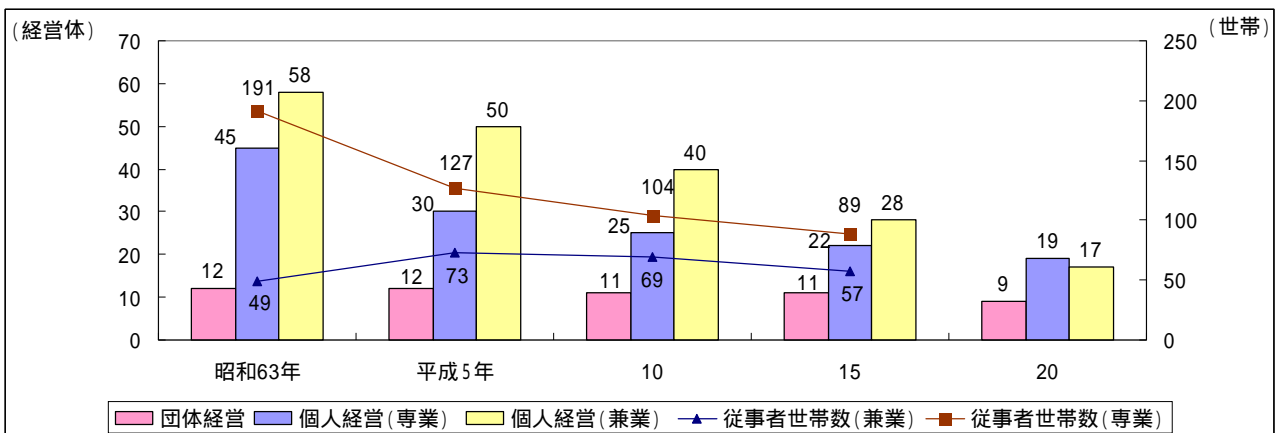

「漁業従事者世帯数」は平成20年度から調査廃止

資料：漁業センサス

外貿コンテナ取扱貨物量の推移

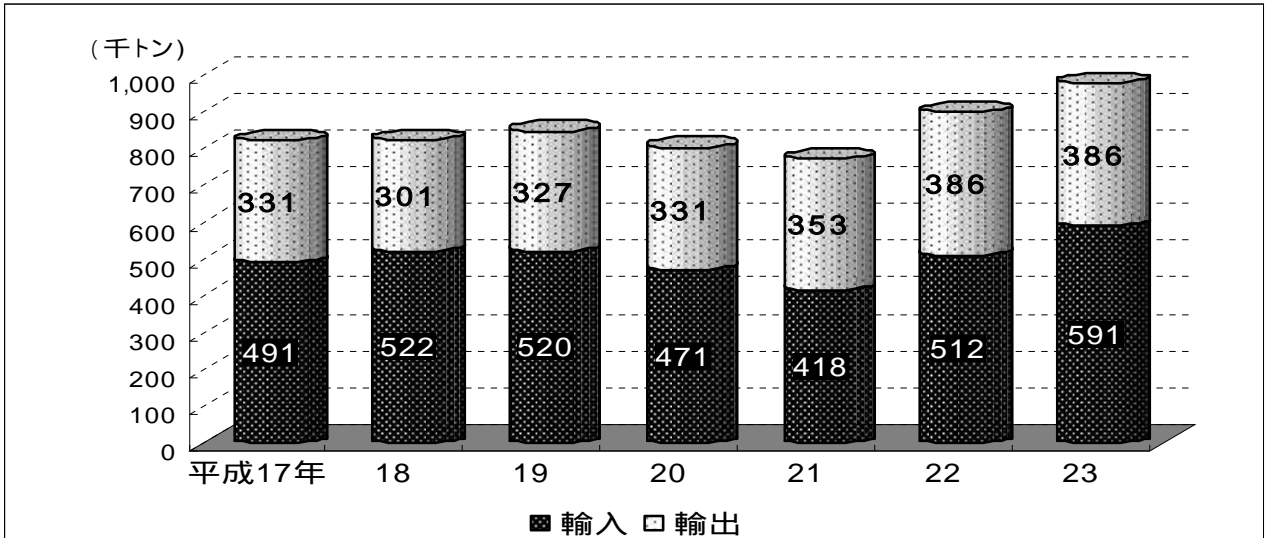

資料：富山新港管理局

射水市内 JR 駅利用者数の推移

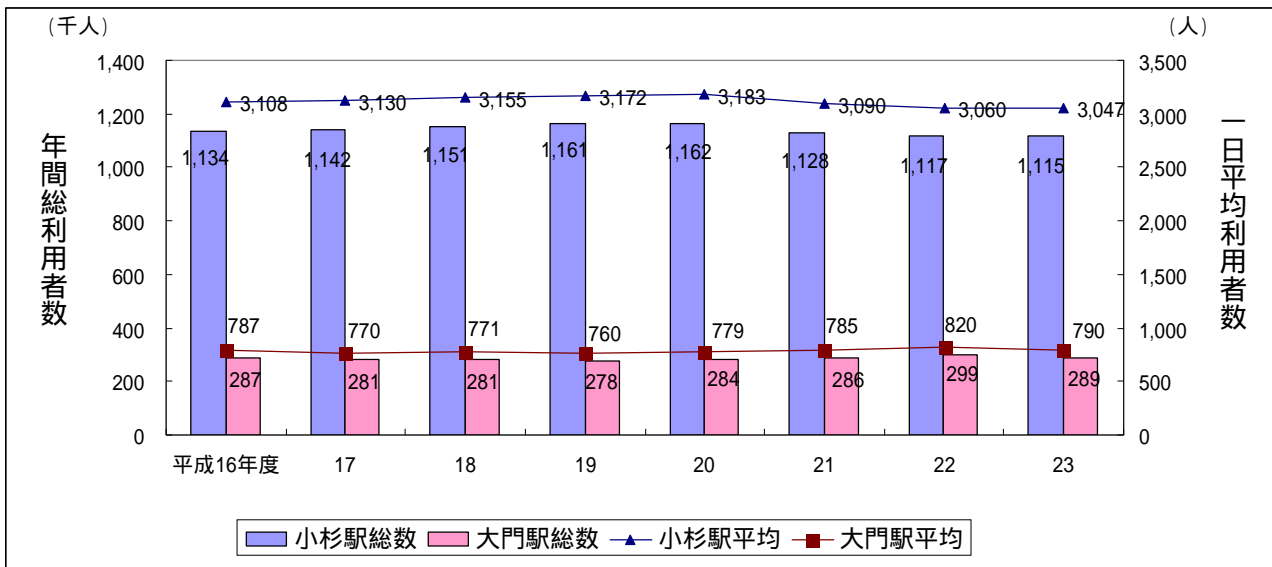

資料：JR西日本金沢支社

万葉線利用者数の推移

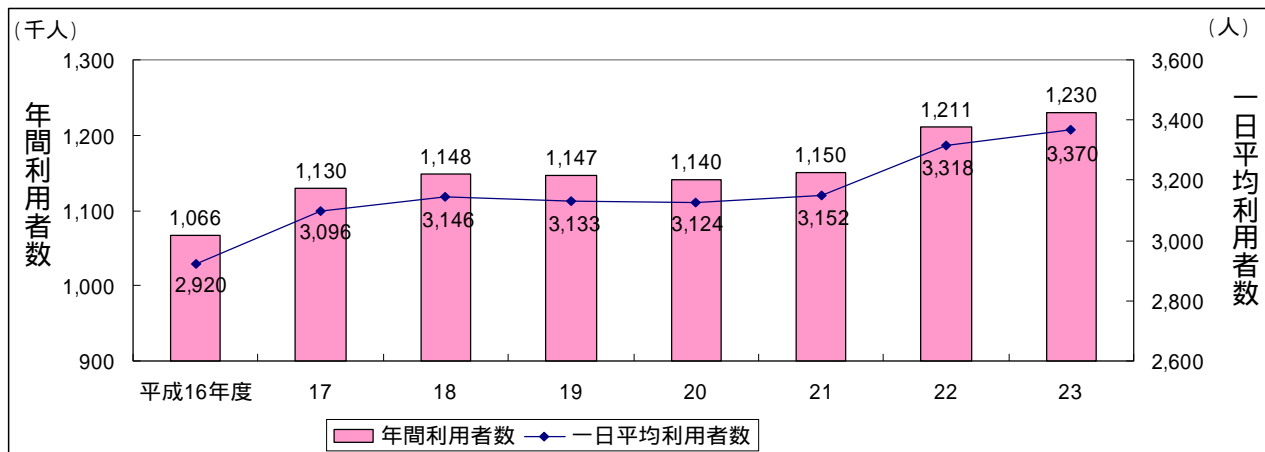

資料：万葉線株式会社

コミュニティバス利用者数の推移

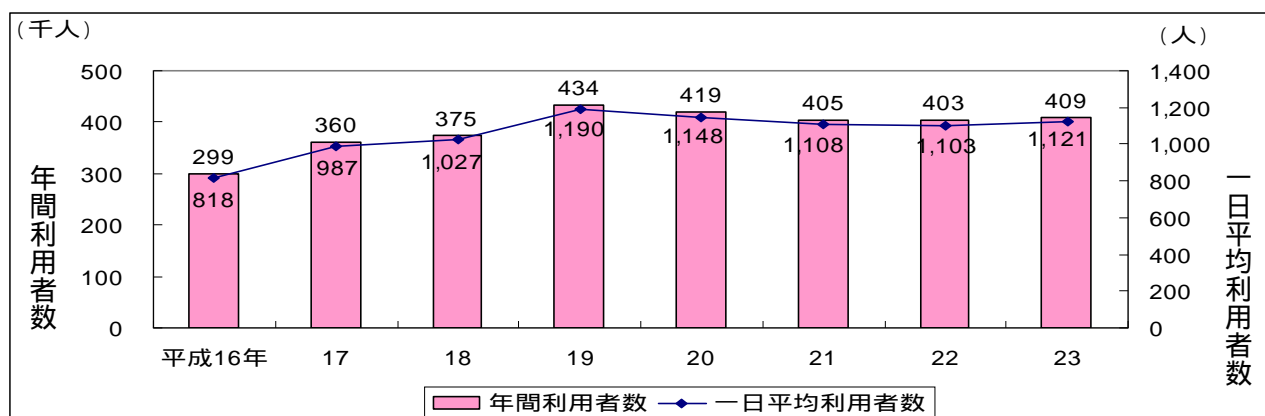

資料：生活安全課

市民病院の状況

(1) 入院患者数の推移

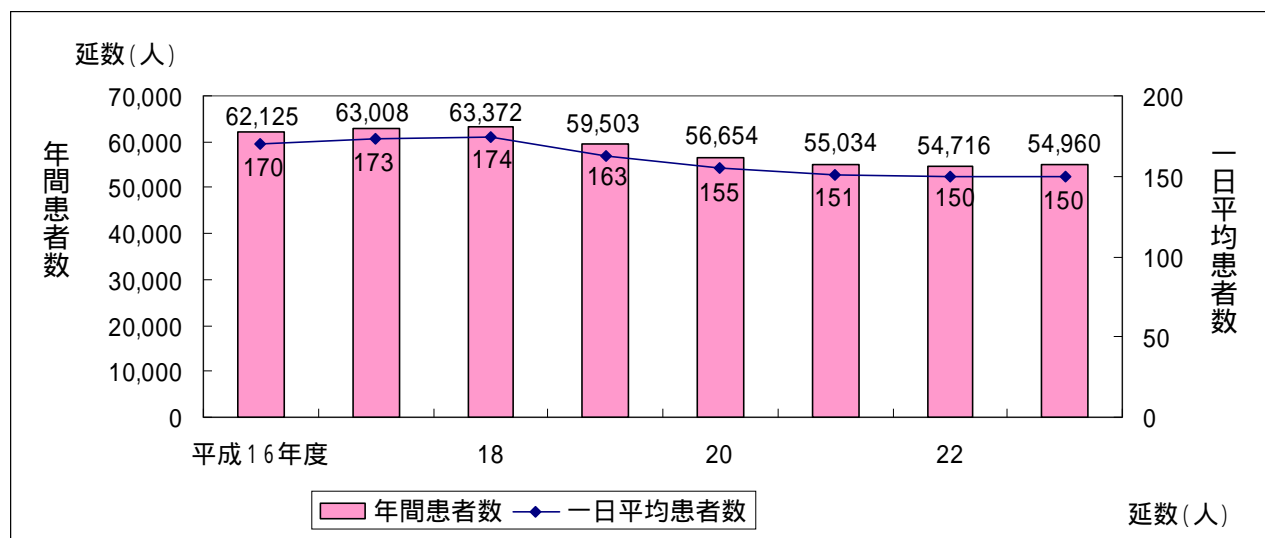

(2) 入院患者数の内訳

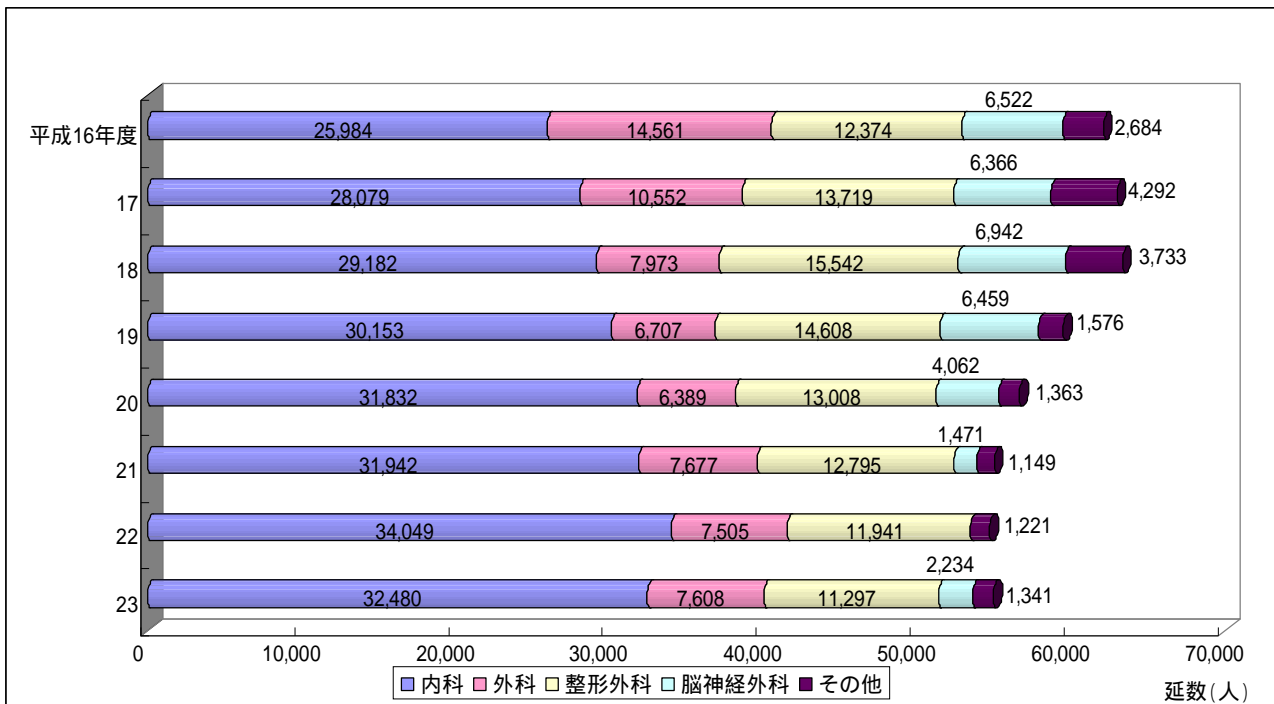

(2) 外来患者数の推移

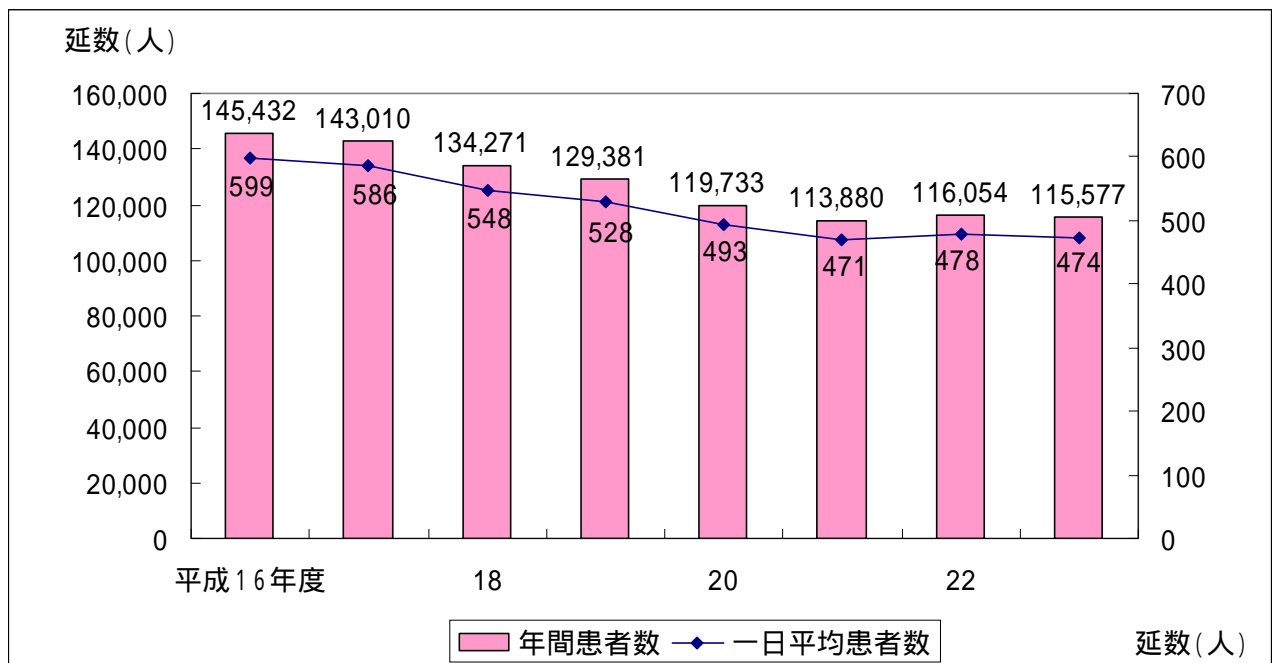

(4) 外来患者数の内訳

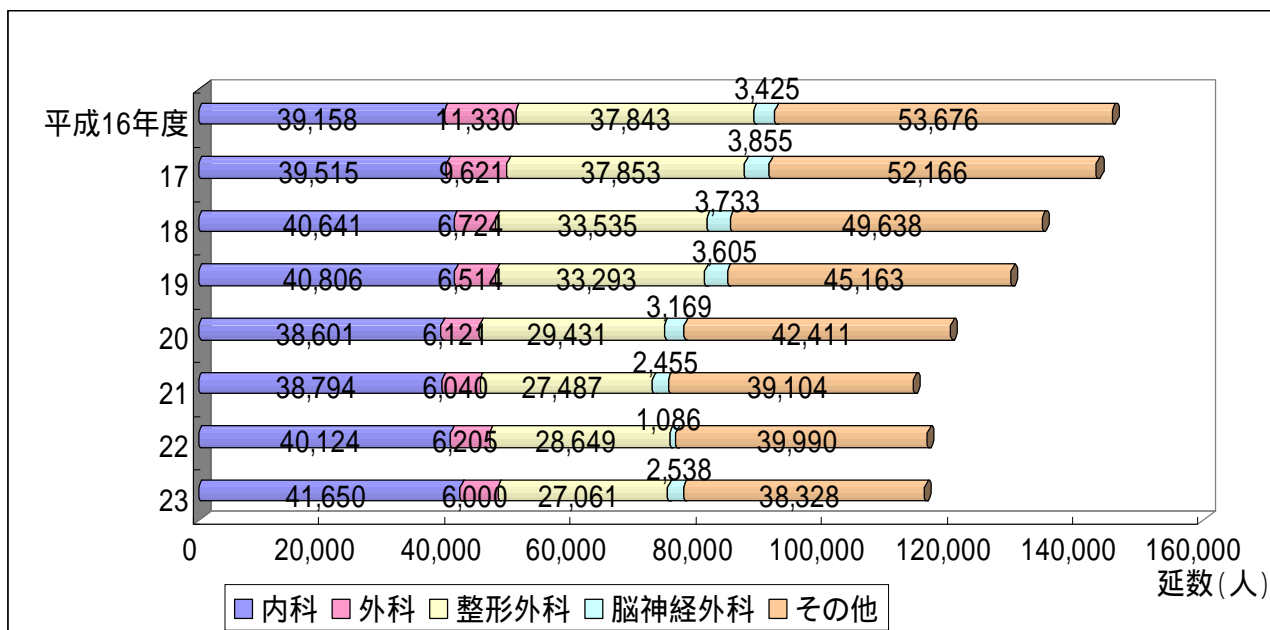

資料：市民病院

主な死因上位5位の死亡数・死亡率

	1 位		2 位		3 位		4 位		5 位	
	実数	率	実数	率	実数	率	実数	率	実数	率
富 山 県	悪性新生物		心疾患		脳血管疾患		肺炎		老衰	
	3,408	316.4	1,790	166.2	1,369	127.1	1,319	122.5	537	49.9
射 水 市	悪性新生物		心疾患		脳血管疾患		肺炎		不慮の事故	
	276	300.3	151	164.3	115	125.1	87	94.7	46	50.1

資料：人口動態統計（県厚生部医務課）

ごみ処理の状況

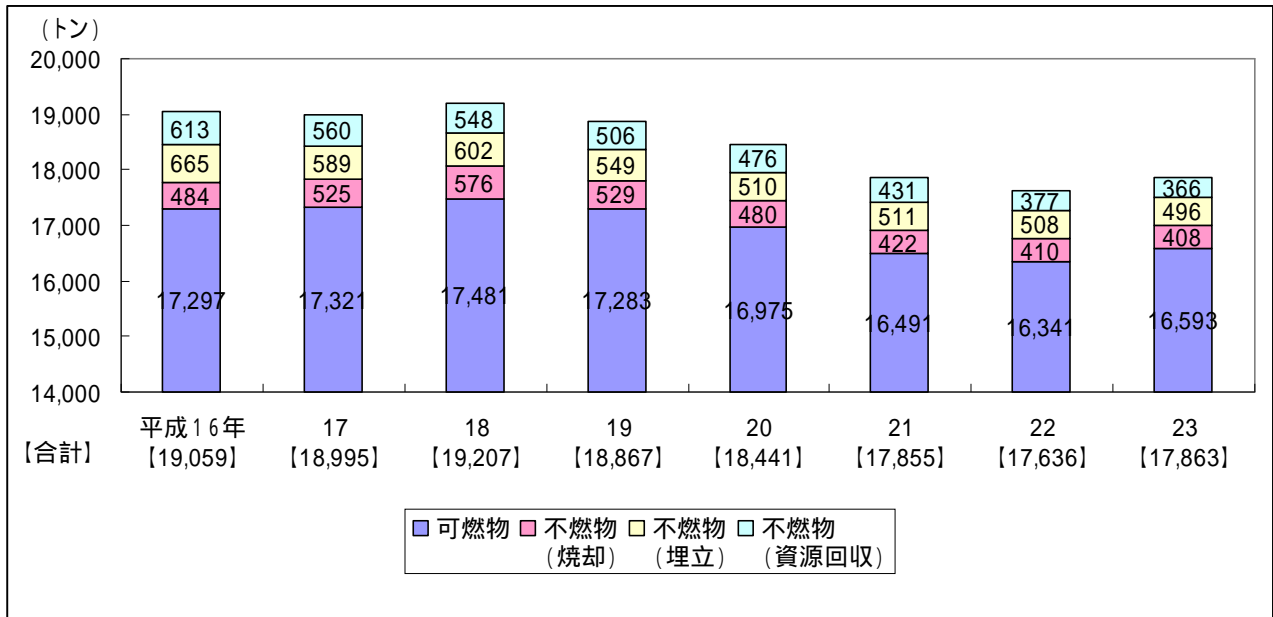

市収集分

資料：環境課

資源回収の状況

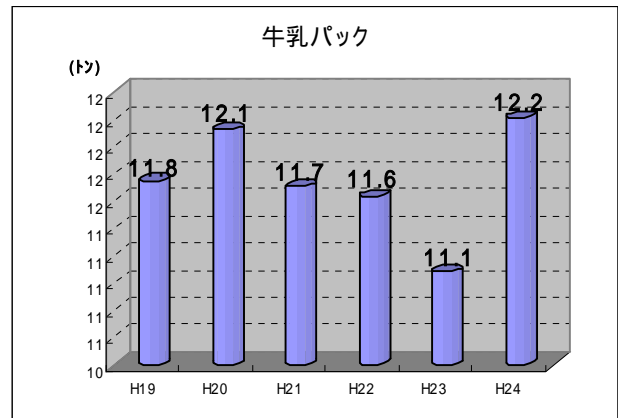
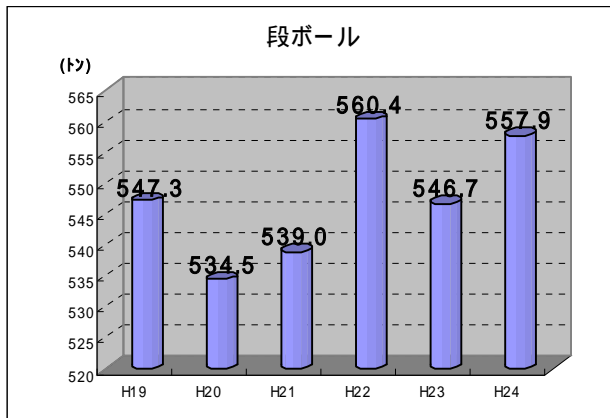
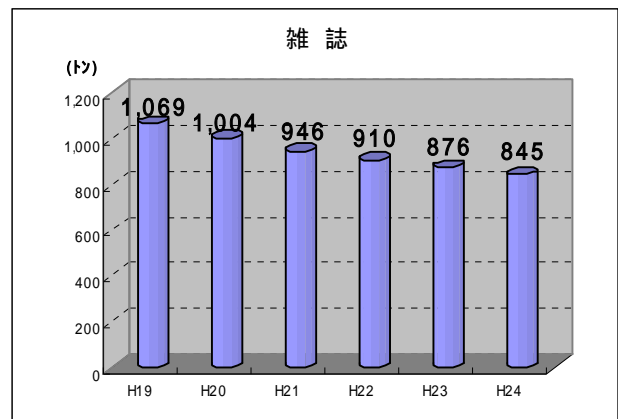
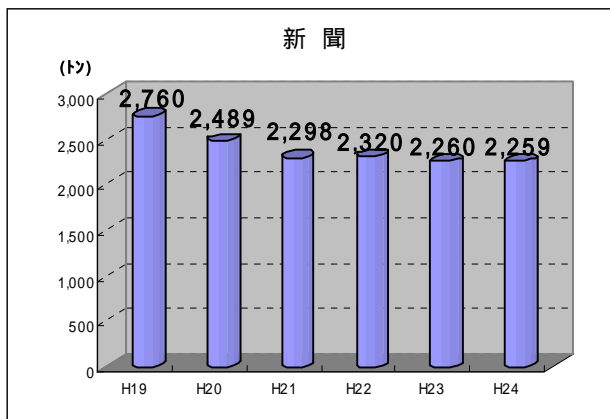

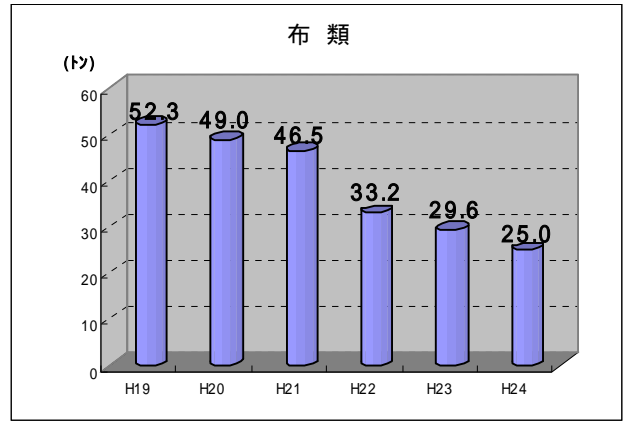
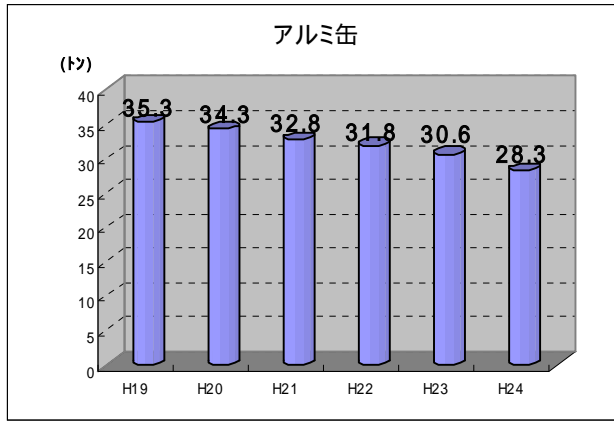

資料：環境課

犯罪発生及び検挙の状況

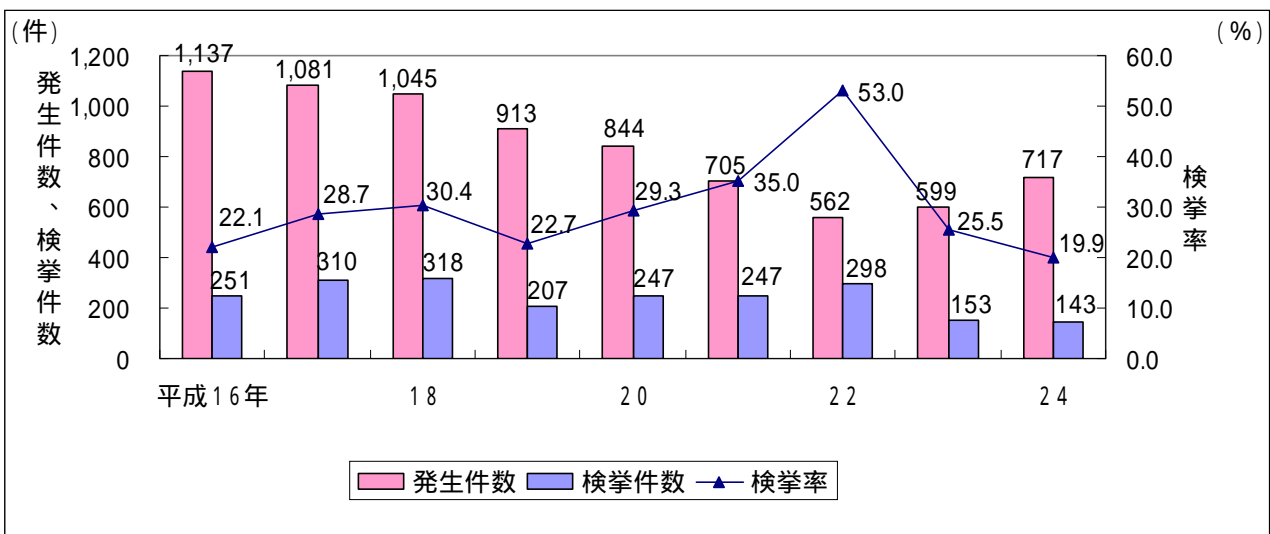

資料：射水警察署

交通事故の発生状況

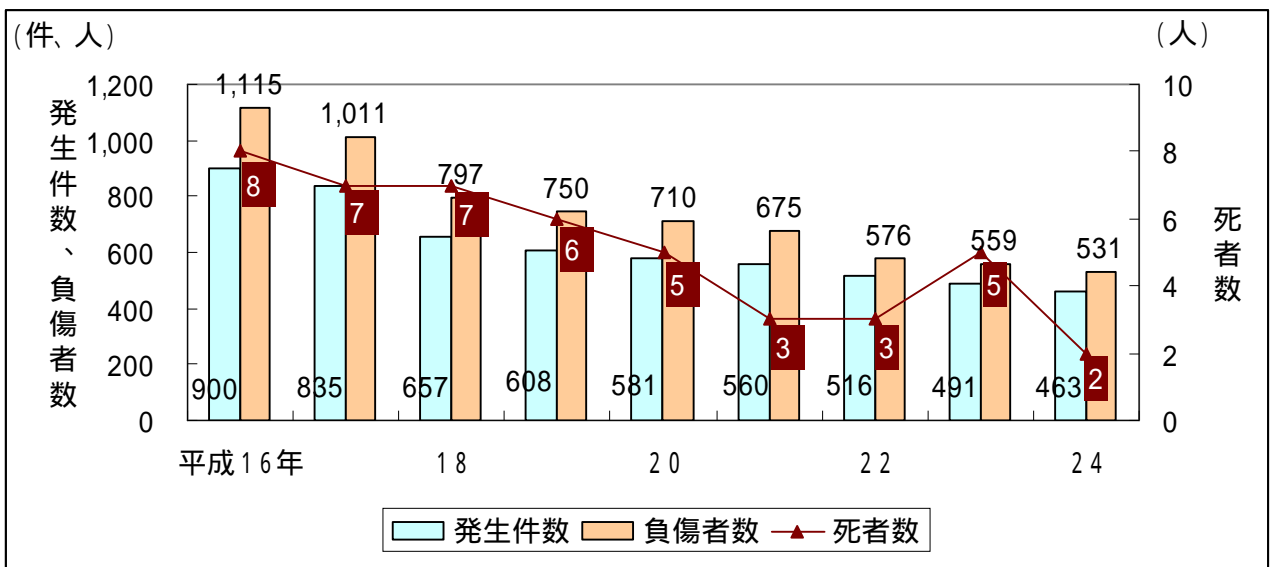

資料：射水警察署

火災発生状況

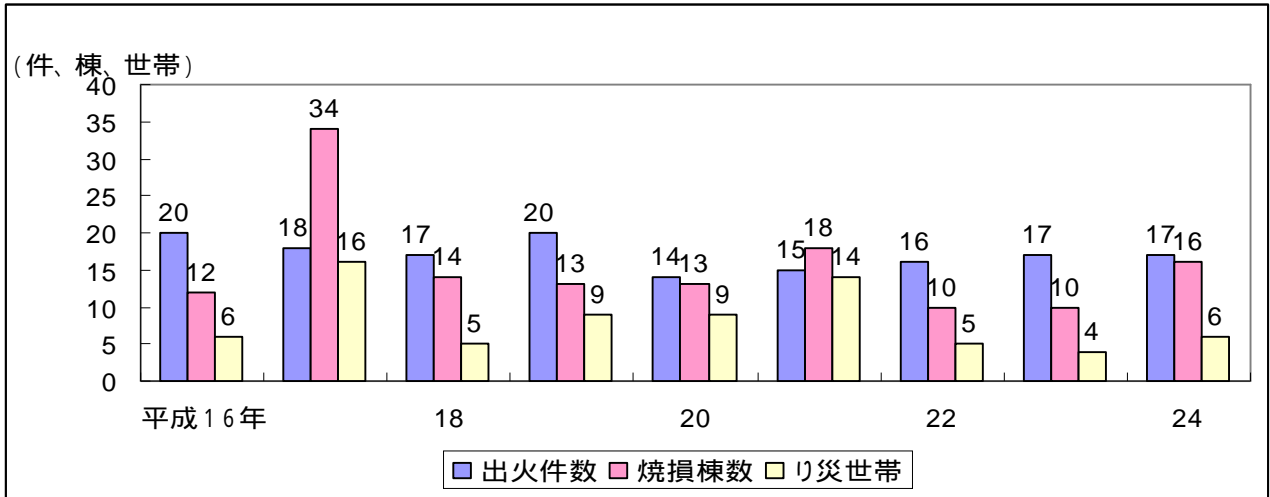

資料：消防本部

救急出場の状況

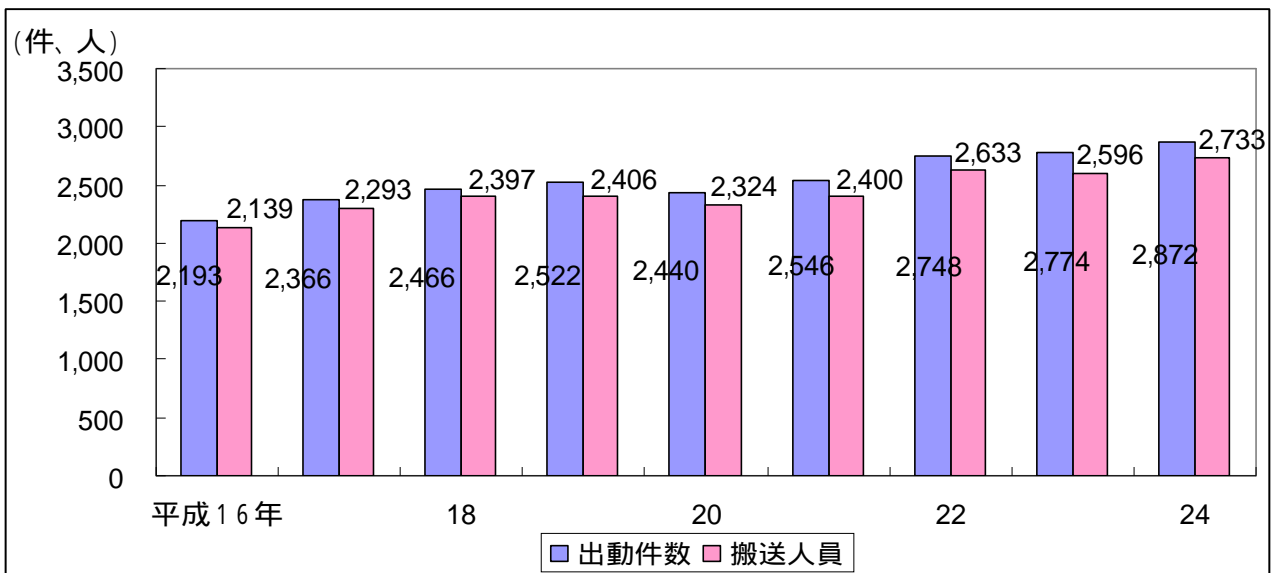

事故種別救急出動の状況

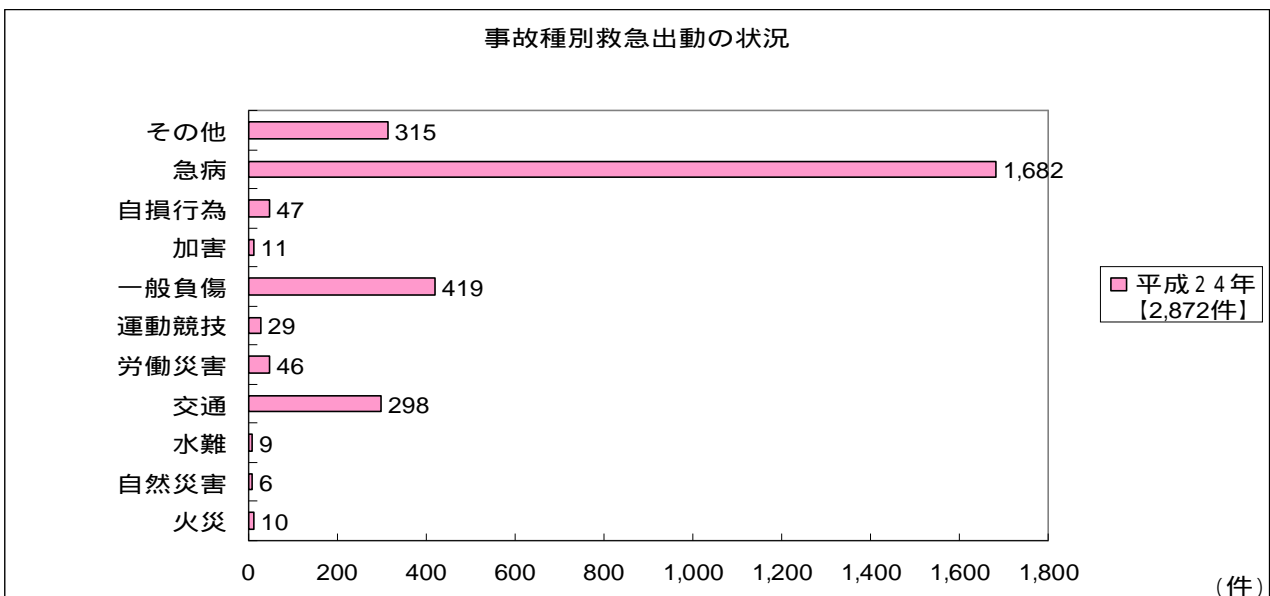

資料：消防本部

100の指標 統計からみた富山(市町村編)

出典	(1) 面積 (km ²)		(2) 森林面積 (ha)		(3) 人口 (人)		(4) 1km ² 当たり人口密度 (人)		(5) 人口増減率 (%)		(6) 老年 (65歳以上)人口割合 (%)					
	平成17年	平成23年	平成17年	平成23年	平成17年	平成22年	平成17年	平成22年	平成17年	平成22年	平成17年	平成22年				
富山市	109.18	109.18	1,189	1,181	94,209	93,588	3	3	862.9	857.2	1	1				
富山市	1,241.85	1,241.85	85,984	85,962	421,239	421,963	1	1	339.2	339.8	7	7				
高岡市	209.37	209.42	6,678	6,673	181,229	176,061	2	2	865.6	840.7	3	3				
魚津市	200.63	200.63	14,526	14,524	46,331	44,959	7	7	231.0	224.1	10	10				
氷見市	230.32	230.49	13,499	13,480	54,495	51,726	5	5	236.6	224.4	9	9				
滑川市	54.61	54.61	700	700	34,002	33,676	9	9	622.6	616.7	4	4				
黒部市	426.34	426.34	36,081	36,069	42,604	41,852	8	8	100.1	98.2	11	11				
砺波市	126.96	126.96	11	3,456	49,429	49,410	6	6	389.3	389.2	5	5				
小矢部市	134.11	134.09	5,904	5,907	33,533	32,067	10	10	250.0	239.1	8	8				
南砺市	668.86	668.86	2	52,451	58,140	54,724	4	4	86.9	81.8	14	14				
舟橋村	3.47	3.47	-	-	2,673	2,967	15	15	770.3	855.0	2	2				
上市町	236.77	236.77	5	19,491	23,039	21,965	13	13	97.3	92.8	12	12				
立山町	307.31	307.31	4	24,084	28,011	27,466	11	11	91.1	89.4	13	13				
入善町	71.29	71.29	13	922	28,005	27,182	12	12	392.8	381.3	6	6				
朝日町	226.32	226.32	7	19,520	14,700	13,651	14	14	65.0	60.3	15	15				
県計	4,247.39	4,247.61	284,449	284,296	1,111,729	1,093,247			261.7	257.4	県平均	県平均				
出典	国土交通省国土地理院 「全国道庁府県市区町村別面積調」 各年10月1日現在				総務省「国勢調査」 「富山県森林・林業統計書」 各年3月31日現在				総務省「国勢調査」 総人口/総面積 各年10月1日現在				総務省「国勢調査」 H22年(17年)人口 - H17年(12年)人口 各年10月1日現在			

出典	(7) 生産年齢(15~64歳)人口割合 (%)		(8) 年少(0~14歳)人口割合 (%)		(9) 1世帯当たり人員 (人)		(10) 高齢者のいる世帯割合 (%)		(11) 人口千人当たり出生数 (人)		(12) 人口千人当たり死亡数 (人)					
	平成17年	平成22年	平成17年	平成22年	平成17年	平成22年	平成17年	平成22年	平成17年	平成23年	平成17年	平成23年				
富山市	64.6	61.7	2	14.4	3.08	2.95	8	13	46.7	7.4	4	8.9				
富山市	64.7	62.2	1	13.7	2.71	2.58	15	38.8	8.6	8.1	2	9.1				
高岡市	63.3	60.5	6	13.0	2.95	2.79	13	46.9	7.9	7.1	6	10.0				
魚津市	62.3	59.7	9	13.1	2.89	2.74	14	47.0	8.8	6.4	8	11.6				
氷見市	60.4	58.0	13	12.1	3.28	3.10	5	59.8	6.8	5.6	13	11.6				
滑川市	63.1	61.1	3	14.9	3.03	2.94	9	44.8	9.3	7.3	5	9.8				
黒部市	62.5	60.1	8	13.5	2.94	2.82	12	46.8	8.2	7.6	3	9.8				
砺波市	62.0	60.7	5	15.0	3.27	3.12	4	47.9	9.7	8.5	1	9.3				
小矢部市	61.3	59.2	12	12.1	3.43	3.25	2	57.9	7.2	5.5	14	11.3				
南砺市	59.3	57.1	14	12.2	3.36	3.17	3	62.3	6.9	6.1	10	11.6				
舟橋村	61.5	61.1	4	22.7	3.27	3.25	1	32.6	12.4	6.4	7	6.4				
上市町	62.0	59.6	10	13.2	3.09	2.92	10	52.2	7.7	5.8	11	10.9				
立山町	62.7	60.4	7	14.0	3.15	3.04	7	49.4	7.4	6.4	9	10.5				
入善町	61.2	59.5	11	12.8	3.16	3.09	6	54.7	6.2	5.7	12	10.6				
朝日町	58.5	55.1	15	11.1	2.98	2.84	11	66.8	3.9	4.8	15	12.6				
県平均	63.2	60.8		13.5	2.93	2.79		45.3	8.1	7.3		9.9				
出典	総務省「国勢調査」 15~64歳人口/総人口 各年10月1日現在				総務省「国勢調査」 0~14歳人口/総人口 各年10月1日現在				総務省「国勢調査」 65歳以上の親族のいる世帯/ 一般世帯 各年10月1日現在				県医師課「人口動態統計」 出生数/日本人口 × 1,000 各年			

出典	(13) 人口千人当たり婚姻件数(件)			(14) 15歳以上就業率(%)			(15) 15歳以上女性就業率(%)			(16) 65歳以上就業率(%)			(17) 第1次産業就業者割合(%)			(18) 第2次産業就業者割合(%)					
	平成17年	平成17年	順位	平成17年	平成17年	順位	平成17年	平成17年	順位	平成17年	平成17年	順位	平成17年	平成17年	順位	平成17年	平成17年	順位			
射水市	5.0	3	3.8	9	61.3	8	59.5	4	20.1	15	19.5	12	射水市	3.0	14	2.4	14	33.9	12	31.8	12
富山市	5.5	1	4.7	2	59.9	12	58.9	7	49.5	14	49.6	9	富山市	3.1	13	2.5	13	30.2	15	29.4	15
高岡市	4.7	5	4.5	4	60.2	11	58.1	10	49.4	11	21.2	11	高岡市	2.8	15	2.2	15	34.5	11	33.0	11
魚津市	4.8	4	4.3	5	61.7	7	59.7	4	52.5	6	51.6	3	魚津市	5.2	10	4.0	10	38.9	6	38.0	5
氷京市	4.4	7	3.4	14	58.7	14	54.8	14	49.8	13	46.6	14	氷京市	6.5	6	4.9	8	38.0	8	36.7	8
滑川市	4.0	10	4.2	6	62.4	5	58.7	9	51.9	9	49.3	12	滑川市	4.9	11	3.6	12	40.6	5	40.0	3
黒部市	4.5	6	4.7	3	62.3	6	59.5	5	50.6	6	23.2	8	黒部市	4.9	11	4.0	11	43.9	1	42.8	1
砺波市	5.0	2	4.1	8	64.6	2	62.5	2	54.8	2	53.9	2	砺波市	6.0	8	5.6	5	37.5	9	35.2	10
小矢部市	4.1	9	3.6	12	60.6	10	57.8	12	49.7	8	21.9	10	小矢部市	5.2	9	4.5	9	40.8	4	37.2	7
南砺市	4.3	8	3.4	13	60.8	9	58.5	9	50.4	7	26.5	2	南砺市	7.0	5	6.6	2	41.2	3	38.4	4
舟橋村	3.4	15	4.8	1	67.9	1	65.9	1	55.6	1	34.2	1	舟橋村	8.1	2	5.0	7	31.5	14	30.8	14
上市町	3.6	13	3.8	11	59.8	13	57.8	11	49.5	10	22.6	9	上市町	6.1	7	5.2	6	38.1	7	37.4	6
立山町	3.5	14	3.2	15	63.5	3	60.2	3	53.1	4	26.4	3	立山町	7.9	3	6.4	3	33.4	13	31.6	13
入善町	3.8	11	3.8	10	62.6	4	57.5	13	49.1	13	25.8	4	入善町	9.5	1	7.4	1	42.7	2	42.6	2
朝日町	3.8	12	4.1	7	56.9	15	52.8	15	48.0	15	21.0	12	朝日町	7.5	4	5.9	4	37.3	10	36.5	9
県平均	4.9		4.3		60.7		58.7		50.8		49.9		県平均	4.3		3.5		34.8		33.4	
出典	県医療課「人口動態統計」年間婚姻件数/日本人口×1,000			総務省「国勢調査」就業者数/15歳以上人口			総務省「国勢調査」65歳以上女性人口			総務省「国勢調査」65歳以上就業率			総務省「国勢調査」第1次産業就業者数/就業者総数			総務省「国勢調査」第2次産業就業者数/就業者総数					
	各年			各年10月1日現在			各年10月1日現在			各年10月1日現在			各年10月1日現在			各年10月1日現在					

出典	(19) 第3次産業就業者割合(%)			(20) 事業所数(事業所)			(21) 1事業所当たり従業者数(人)			(22) 製造業の事業所数(事業所)			(23) 製造業 事業者当たり従業者数(人)			(24) 製造品出荷額(千円)										
	平成17年	平成17年	順位	平成16年	平成16年	順位	平成16年	平成16年	順位	平成16年	平成16年	順位	平成16年	平成16年	順位	平成16年	平成16年	順位								
射水市	62.7	2	64.1	2	4,521	3	4,740	3	射水市	8.90	5	10.25	4	312	3	258	3	射水市	38.6	7	44.5	7	42,246	3	42,832	2
富山市	65.8	1	65.3	1	22,171	1	23,203	1	富山市	9.42	3	10.72	3	973	1	815	1	富山市	39.1	6	46.2	6	117,253	1	99,558	1
高岡市	61.7	3	61.9	4	10,729	2	10,646	2	高岡市	8.15	8	8.82	8	695	2	567	2	高岡市	27.9	12	28.5	13	56,858	2	38,792	3
魚津市	55.5	8	55.2	12	2,827	5	2,866	5	魚津市	7.81	10	8.88	7	159	8	143	7	魚津市	31.9	9	31.8	11	16,117	8	15,126	8
氷京市	55.3	9	57.8	7	2,620	6	2,642	7	氷京市	6.68	14	7.34	14	175	6	156	6	氷京市	28.0	11	31.8	10	8,834	10	11,079	9
滑川市	54.2	11	56.2	11	1,512	10	1,480	10	滑川市	9.08	4	10.11	5	136	9	118	9	滑川市	45.8	5	50.4	4	17,446	7	19,424	6
黒部市	51.1	14	52.8	14	1,960	8	1,976	8	黒部市	10.70	1	11.95	1	135	10	114	10	黒部市	64.4	2	77.6	1	19,768	6	16,404	7
砺波市	56.0	6	58.4	6	2,606	7	2,821	6	砺波市	8.23	7	9.12	6	210	5	176	5	砺波市	25.5	14	28.5	14	21,819	5	22,024	5
小矢部市	53.9	12	56.9	10	1,716	9	1,711	9	小矢部市	8.36	6	8.61	9	166	7	141	8	小矢部市	27.9	13	31.1	12	8,939	9	7,166	12
南砺市	51.6	13	54.3	13	3,658	4	3,498	4	南砺市	6.82	13	7.90	13	296	4	245	4	南砺市	30.4	10	32.2	9	24,961	4	23,760	4
舟橋村	60.2	4	63.2	3	70	15	80	15	舟橋村	9.84	2	11.70	2	4	15	4	15	舟橋村	73.8	1	64.3	2	945	15	1,296	14
上市町	55.8	7	56.9	9	994	14	1,014	14	上市町	8.06	9	8.56	10	68	13	62	13	上市町	47.7	4	50.4	5	7,917	12	8,568	11
立山町	58.5	5	60.9	5	1,003	13	1,155	12	立山町	7.62	12	8.04	11	74	12	75	11	立山町	32.7	8	33.0	8	6,282	13	6,029	13
入善町	47.7	15	49.8	15	1,241	11	1,241	11	入善町	7.71	11	8.03	12	75	11	67	12	入善町	49.9	3	53.6	3	8,324	11	9,191	10
朝日町	55.0	10	57.6	8	1,057	12	908	14	朝日町	4.52	15	5.79	15	38	14	29	14	朝日町	22.0	15	25.3	15	1,226	14	1,085	15
県平均	60.4		61.2		58,661		59,981		県平均	8.56		9.62		3,516		2,970		県平均	35.2		39.4		358,935		322,332	
出典	総務省「国勢調査」第3次産業就業者数/就業者総数			総務省「経済センサス-基礎調査」事業所数			総務省「経済センサス-基礎調査」従業者数/事業所数			県統計調査課「富山県の工業」事業所数			県統計調査課「富山県の工業」事業者当たり従業者数			県統計調査課「富山県の工業」製造品出荷額+加工賃収入額+修理料収入額										
	各年10月1日現在			平成16年6月1日、平成21年7月1日現在			平成16年6月1日、平成21年7月1日現在			各年12月31日現在			各年12月31日現在			各年12月31日現在										

出典	(25) 商業の事業所数(事業所)			(26) 商業1事業所当たり従業者数(人)			(27) 年間商品販売額(千円)			(28) 小売業の売場面積(m ²)			(29) 1事業所当たり年間商品販売額(万円)			(30) 飲食店数(店)								
	平成16年	平成19年	順位	平成16年	平成19年	順位	平成16年	平成19年	順位	平成16年	平成19年	順位	平成16年	平成19年	順位	平成16年	平成19年	順位						
	1,486	3	1,301	3	5.7	4	6.0	4	27,862	3	108,290	3	113,373	3	射水市	18,869	2	24,946	2	208	3	228	3	
	6,716	1	6,196	1	6.6	1	6.8	1	187,072	1	627,818	1	609,725	1	富山市	27,855	1	29,398	1	1,315	1	1,358	1	
	3,340	2	3,090	2	6.2	2	6.4	2	57,264	2	326,598	2	334,574	2	高岡市	17,145	3	19,452	3	624	2	609	2	
	853	5	787	5	5.4	5	5.7	6	10,535	4	85,679	5	89,962	5	魚津市	12,350	5	13,657	5	151	5	163	4	
	820	6	754	6	4.3	10	4.5	11	6,288	7	61,729	8	65,558	8	氷見市	7,669	8	8,268	10	126	6	130	7	
	570	9	467	9	4.1	13	4.9	9	3,690	10	45,284	9	42,679	9	滑川市	6,475	11	8,451	8	53	10	54	10	
	629	8	572	8	5.0	7	5.1	7	5,208	9	67,629	6	63,170	7	黒部市	8,280	7	9,283	7	98	8	98	8	
	722	7	670	7	6.0	3	6.2	3	9,972	5	90,944	4	100,156	4	砺波市	13,811	4	15,234	4	119	7	144	6	
	495	10	447	10	4.5	8	4.7	10	5,343	8	44,885	10	38,099	10	小矢部市	10,793	6	11,661	6	59	9	59	9	
	1,059	4	960	4	3.9	14	3.8	14	6,576	6	5,202	9	66,613	7	南砺市	6,210	12	5,418	14	157	4	155	5	
	21	15	19	15	5.4	6	6.0	5	108	15	113	15	621	15	舟橋村	5,122	14	5,957	13	3	15	3	15	
	347	12	279	12	4.1	12	4.3	12	1,989	13	1,869	13	26,815	12	上市町	5,732	13	6,700	12	38	14	32	14	
	301	13	289	12	4.5	9	4.9	4	2,039	12	2,167	12	22,921	13	立山町	6,773	10	7,498	11	41	12	40	12	
	386	11	346	11	4.2	11	4.0	13	2,823	11	2,882	11	30,753	11	入善町	7,315	9	8,329	9	51	11	51	11	
	270	14	232	14	3.3	15	3.8	15	1,263	14	1,198	14	19,206	14	朝日町	4,679	15	5,163	15	41	12	34	13	
	17,995		16,409		5.7	県平均	5.9	県平均	327,832		329,800		1,625,585		県平均	18,218		20,099		3,084	県計	3,158	県計	
出典	県統計調査課「富山県の商業」			県統計調査課「富山県の商業」			県統計調査課「富山県の商業」			県統計調査課「富山県の商業」			県統計調査課「富山県の商業」			県統計調査課「富山県の商業」			総務省「経済センサス-基礎調査」			総務省「経済センサス-基礎調査」		
	各年6月1日			各年6月1日現在			各年6月1日現在			各年6月1日現在			各年6月1日現在			各年6月1日現在			平成16年6月1日、平成21年7月1日現在			平成16年6月1日、平成21年7月1日現在		

出典	(31) 人口1万人当たり喫茶店数(店)			(32) 兼業農家比率(%)			(33) 水田率(%)			(34) 持ち家比率(%)			(35) 1人当たり都市公園面積(m ²)			(36) 1世帯当たり兼用車保有台数(台)									
	平成16年	平成19年	順位	平成17年	平成19年	順位	平成17年	平成19年	順位	平成17年	平成19年	順位	平成17年	平成19年	順位	平成17年	平成19年	順位							
	4.14	7	4.14	9	91.0	5	95.0	2	95.0	12	94.9	12	81.9	12	81.9	11	射水市	23.18	1	23.65	2	1.88	6	1.86	6
	5.94	2	5.78	3	89.3	9	92.9	3	93.4	14	94.0	13	71.6	15	70.8	15	富山市	14.36	6	14.62	8	1.62	14	1.59	15
	7.87	1	7.14	1	91.9	4	91.2	6	98.0	7	98.0	6	79.2	14	78.6	14	高岡市	8.42	12	8.53	14	1.71	11	1.70	14
	5.83	3	4.87	7	89.4	7	86.6	14	93.6	13	93.4	14	79.7	13	79.1	13	魚津市	13.95	7	15.73	7	1.71	12	1.72	12
	5.08	5	6.90	2	87.1	14	87.8	12	88.5	15	89.4	15	91.8	3	91.9	3	氷見市	15.06	5	17.63	5	1.80	7	1.80	9
	2.35	12	2.08	12	90.2	6	88.8	11	98.2	5	98.2	5	84.6	10	84.4	9	滑川市	8.13	13	8.19	15	1.78	9	1.80	8
	4.22	6	4.98	5	89.1	10	92.4	4	95.8	10	95.7	10	85.0	9	84.1	10	黒部市	21.39	2	24.25	1	1.79	8	1.83	7
	4.08	8	4.88	6	94.2	1	90.1	8	98.8	4	98.8	4	82.0	11	80.5	12	砺波市	18.21	4	18.73	4	2.04	1	2.03	2
	0.88	15	0.94	15	93.0	2	92.1	5	97.0	8	97.0	8	88.2	7	88.3	8	小矢部市	9.43	11	10.02	12	2.01	2	2.03	1
	5.44	4	5.37	4	92.5	3	90.1	9	95.4	11	95.4	11	89.8	6	89.5	6	南砺市	9.55	10	10.42	11	1.91	4	1.93	4
	3.84	10	3.44	10	78.7	15	95.2	1	98.9	2	98.9	2	90.9	4	90.0	5	舟橋村	4	15	10.97	10	1.61	15	1.75	11
	1.30	14	1.80	13	87.7	12	85.7	15	97.0	9	97.0	9	90.7	5	90.0	4	上市町	11	9	12.34	9	1.77	10	1.78	10
	1.78	13	1.46	14	88.8	11	87.7	13	98.9	3	98.8	3	93.3	1	92.8	2	立山町	13	8	16.00	6	1.92	3	1.89	5
	3.59	11	4.41	8	89.4	8	90.4	7	99.7	1	99.7	1	87.8	8	88.7	7	入善町	20	3	21.16	3	1.88	5	1.93	3
	3.99	9	2.17	11	87.4	13	89.4	10	97.9	6	97.9	7	93.3	2	92.9	1	朝日町	8	14	9.16	13	1.65	13	1.70	13
	5.33		5.25		90.2		90.8		96.0		96.0		79.1		78.3		県平均	14		14.67		1.74		1.72	
出典	総務省「経済センサス-基礎調査」			農林水産省「兼業農家数」			北陸農政高富山地域センター「作物統計」			総務省「国勢調査」			総務省「国勢調査」			北陸信越運輸局「富山運輸支局」			北陸信越運輸局「富山運輸支局」			北陸信越運輸局「富山運輸支局」			
	平成16年6月1日			各年2月1日現在			各年7月15日現在			各年10月1日現在			各年10月1日現在			各年度未現在			各年度未現在			各年度未現在			

	(37) 道路改良率 (%)			(38) 道路補修率 (%)			(39) 人口千人当たり理容・美容施設数(店)			(40) 人口1万人当たり公衆浴場数(所)			(41) 人口千人当たり刑法犯罪認知件数(件)			(42) 人口千人当たり人身事故発生件数(件)						
	平成17年	平成23年	順位	平成17年	平成23年	順位	平成16年	平成21年	順位	平成16年	平成21年	順位	平成17年	平成23年	順位	平成17年	平成23年	順位				
射水市	82.3	5	85.5	4	93.0	7	253	9	2.58	10	1.27	6	1.06	6	10.78	6	5.87	4	6.66	4	5.08	3
富山市	73.1	11	76.1	10	88.5	11	250	10	2.50	12	1.30	5	1.12	5	14.16	1	7.63	1	8.29	1	5.52	1
高岡市	75.3	8	76.9	8	91.5	9	3.09	4	3.19	4	2.02	2	1.42	3	12.86	4	6.89	2	7.12	3	5.04	4
魚津市	73.9	10	76.1	9	92.9	8	3.39	2	3.45	2	2.59	1	1.99	1	14.05	2	6.51	3	6.41	5	5.34	2
氷見市	62.0	15	63.8	15	80.1	15	2.98	5	3.14	5	1.27	7	1.15	4	6.35	13	3.33	12	4.66	13	2.86	12
滑川市	84.9	1	87.5	1	97.7	1	2.06	13	2.20	13	1.17	8	0.59	10	12.32	5	5.24	6	6.18	7	4.79	5
黒部市	77.2	7	78.6	7	96.6	4	2.70	8	2.66	8	1.17	9	0.95	7	9.46	8	3.64	9	5.43	10	3.50	10
砺波市	77.8	6	80.1	6	89.3	10	2.47	11	2.52	11	0.61	12	0.41	11	13.39	3	5.63	5	7.59	2	3.68	7
小矢部市	82.4	4	85.9	3	94.8	5	2.37	12	2.59	9	0.59	13	0.31	14	7.19	11	2.52	15	5.01	11	3.91	6
南砺市	74.3	9	75.2	11	82.0	14	2.76	6	2.81	7	1.36	3	0.90	9	6.35	14	3.17	13	4.90	12	3.52	9
舟橋村	84.3	2	86.1	2	97.5	2	1.54	15	1.37	15	-	-	-	15	10.48	7	3.05	14	6.36	6	1.69	15
上市町	66.3	14	67.9	14	87.8	13	2.74	7	2.83	6	0.43	14	0.90	8	7.16	12	3.49	10	5.47	9	2.71	13
立山町	70.5	12	73.8	12	88.3	12	1.99	14	2.00	14	0.71	11	0.36	13	5.75	15	4.43	8	6.00	8	3.66	8
入善町	69.6	13	71.3	13	93.5	6	3.20	3	3.27	3	0.72	10	0.37	12	7.89	10	3.35	11	4.53	14	3.39	11
朝日町	84.0	3	84.6	5	97.5	3	4.13	1	4.34	1	1.33	4	1.45	2	9.46	9	4.78	7	3.67	15	2.61	14
県平均	74.5		76.8		89.3		2.69		2.74		1.36		1.07		11.84		6.14		6.95		4.74	
出典	県道路改良調査資料、市町村道改良延長/市町村道舗装延長/市町村道美延長 各年4月1日現在			県道路舗修調査資料、市町村道舗修延長/市町村道舗修延長/市町村道美延長 各年4月1日現在			総務省「経済センサス-基礎調査」理容・美容施設数/総人口×1,000 平成16年6月1日、平成21年7月1日現在			総務省「経済センサス-基礎調査」公衆浴場数/総人口×10,000 平成16年6月1日、平成21年7月1日現在			県警察本部「市町村別の犯罪」刑法犯罪認知件数/総人口×1,000 各年			県警察本部「交通事故白書」人身事故発生件数/総人口×1,000 各年						

	(43) 人口千人当たり交通事故死者数(人)			(44) 人口10万人当たり交通事故死者数(人)			(45) 人口1万人当たり火災発生件数(件)			(46) 人口千人当たり消防団員数(人)			(47) 65歳以上人口に占める単身老人世帯割合(%)			(48) 65歳以上人口に占める単身老人世帯割合(%)						
	平成17年	平成23年	順位	平成17年	平成23年	順位	平成17年	平成23年	順位	平成17年	平成23年	順位	平成17年	平成22年	順位	平成17年	平成23年	順位				
射水市	8.14	5	5.85	3	5.31	12	4.29	7	1.90	11	1.70	9	7.42	13	8.37	9	9.31	10	4.92	4	2.87	8
富山市	9.99	1	6.41	1	6.88	7	4.27	8	2.28	8	1.68	10	5.84	14	11.44	2	12.83	2	2.82	12	1.66	14
高岡市	8.21	4	5.48	5	5.52	11	3.99	9	3.76	2	2.26	6	5.16	15	9.96	5	11.33	4	3.35	9	1.95	10
魚津市	8.05	6	5.92	2	6.48	8	2.24	11	2.58	5	2.46	5	9.61	10	10.85	3	12.03	3	3.36	8	2.89	7
氷見市	5.69	14	3.37	12	3.67	13	5.88	5	2.66	4	1.52	12	13.63	3	8.13	11	9.32	9	3.05	11	1.81	12
滑川市	7.59	8	5.62	4	5.88	10	2.98	10	2.34	7	2.07	7	9.20	11	9.78	6	10.41	7	4.45	6	3.02	6
黒部市	6.58	10	4.12	9	2.34	14	4.79	6	1.62	12	1.65	11	10.68	9	9.66	7	10.70	6	3.23	10	2.81	9
砺波市	9.89	2	4.17	8	10.12	5	12.14	1	2.03	10	1.82	8	11.67	7	6.71	13	7.41	13	5.45	3	3.62	3
小矢部市	5.82	13	4.61	6	5.96	9	6.31	4	1.24	14	1.24	14	13.57	4	5.76	14	6.84	14	3.78	7	3.04	5
南砺市	6.17	11	3.94	11	10.32	4	7.41	3	2.30	6	3.07	1	21.09	1	7.30	12	8.80	12	6.96	2	4.62	2
舟橋村	8.23	3	2.03	15	-	-	-	-	-	-	-	-	9.84	11	5.67	15	5.91	15	7.26	1	7.50	1
上市町	6.86	9	3.31	13	8.68	6	-	-	0.86	13	2.69	3	12.15	6	9.97	4	11.07	5	1.73	15	1.37	15
立山町	7.78	7	4.07	10	24.99	1	-	-	3.51	3	2.53	4	11.60	8	8.65	8	9.23	11	2.27	14	1.79	13
入善町	5.96	12	4.21	7	10.71	3	7.45	2	0.71	14	1.49	13	12.93	5	8.26	10	9.67	8	4.61	5	3.55	4
朝日町	4.83	15	3.14	14	13.61	2	-	-	3.92	1	2.87	2	18.50	2	12.79	1	12.98	1	2.53	13	1.91	11
県平均	8.42		5.43		7.11		4.59		2.46		1.92		8.61		9.78		11.03		3.71		2.31	
出典	県警察本部「交通事故白書」交通事故死者数/総人口×1,000 各年			県警察本部「交通事故白書」交通事故死者数/総人口×100,000 各年			県消防課「消防防災年報」火災発生件数/総人口×10,000 各年			県消防課「消防防災年報」消防団員数/総人口×1,000 各年4月1日現在			総務省「国勢調査」65歳以上単身者数/65歳以上人口×100 各年10月1日現在			総務省「国勢調査」65歳以上人口に占める単身老人世帯割合/総人口×100 各年度末現在						

出典	(49) 保育所入所率 (%)			(50) 人口千人当たり医療施設数			(51) 人口10万人当たり悪性新生物死亡者数(人)			(52) 人口10万人当たり心疾患死亡者数(人)			(53) 人口10万人当たり脳血管疾患死亡者数(人)			(54) 人口100人当たり献血者数(人)										
	平成18年	順位	平成23年	平成17年	順位	平成23年	平成17年	順位	平成23年	平成17年	順位	平成23年	平成17年	順位	平成23年	平成17年	順位	平成23年								
射水市	71.2	11	77.7	9	0.71	8	0.64	11	射水市	271.8	9	300.3	11	123.6	13	164.3	10	射水市	125.7	12	125.1	9	3.68	5	3.58	6
富山市	55.5	15	57.2	15	0.90	1	0.90	2	富山市	271.6	10	293.5	12	117.9	14	152.9	13	富山市	118.2	14	114.5	10	4.05	2	4.25	2
高岡市	70.9	12	75.2	10	0.88	2	0.87	3	高岡市	313.1	5	366.5	3	140.9	11	153.4	12	高岡市	141.5	7	136.6	6	3.53	8	3.06	12
魚津市	92.8	3	90.1	6	0.80	5	0.83	5	魚津市	360.9	2	311.9	10	176.1	4	162.7	11	魚津市	128.3	11	108.5	12	3.38	11	3.69	4
氷見市	77.1	8	73.4	11	0.64	11	0.69	8	氷見市	359.9	3	355.4	5	164.2	6	207.3	4	氷見市	158.7	4	161.9	3	3.53	9	2.75	13
滑川市	58.9	14	67.3	12	0.71	9	0.74	6	滑川市	278.5	8	356.8	4	151.1	9	143.9	14	滑川市	142.2	6	113.9	11	3.64	6	3.97	3
黒部市	83.3	7	83.9	7	0.84	3	0.84	3	黒部市	311.6	6	323.2	7	132.2	12	195.1	8	黒部市	136.9	10	106.0	13	3.19	12	3.53	7
砺波市	59.5	13	62.3	14	0.81	4	0.95	1	砺波市	251.0	12	233.2	14	117.3	15	143.2	15	砺波市	139.9	8	104.3	14	3.96	3	3.39	8
小矢部市	92.9	2	94.2	3	0.63	12	0.73	7	小矢部市	367.8	1	385.3	2	153.8	8	203.8	6	小矢部市	147.7	5	146.5	4	3.03	14	2.28	15
南砺市	87.0	6	90.5	5	0.72	7	0.69	9	南砺市	290.4	7	328.0	6	179.1	3	183.7	9	南砺市	172.2	1	196.8	1	3.80	4	3.35	10
舟橋村	73.6	9	64.9	13	0.75	6	0.68	10	舟橋村	74.9	15	169.7	15	187.3	2	203.7	7	舟橋村	74.9	15	101.8	15	4.48	1	5.22	1
上市町	91.3	5	94.6	2	0.56	13	0.51	15	上市町	236.6	14	316.1	9	149.0	10	218.5	3	上市町	170.9	2	134.8	7	3.61	7	3.36	9
立山町	72.7	10	77.8	8	0.46	15	0.51	14	立山町	250.9	13	290.8	13	190.0	1	206.2	5	立山町	118.3	13	125.2	8	3.53	10	3.58	5
入善町	92.1	4	93.3	4	0.68	10	0.63	12	入善町	257.4	11	324.6	8	163.2	7	234.0	1	入善町	170.4	3	143.4	5	3.06	13	3.28	11
朝日町	100.0	1	101.4	1	0.48	14	0.60	13	朝日町	322.1	4	466.9	1	164.5	5	233.5	2	朝日町	137.1	9	188.3	2	2.27	15	2.57	14
県平均	68.2		70.5		0.81		0.81		県平均	289.5		316.4		136.9		166.2		県平均	133.6		127.1		3.86		3.65	
出典	県児童青年家庭課 5. 育児入所児童数 / 翌年小学校1 年児童数 各年4月1日現在			厚生労働省「医療施設調査」 (病院数 + 一般診療所数) / 総人口 × 1,000 各年10月1日現在			厚生労働省「人口動態統計」 悪性新生物による死亡者数 / 日本人口 × 100,000 各年			厚生労働省「人口動態統計」 心疾患による死亡者数 / 日本人口 × 100,000 各年			厚生労働省「人口動態統計」 脳血管疾患による死亡者数 / 日本人口 × 100,000 各年			県くすり政策課 「富山県の血液事業概要」 献血者数 / 総人口 × 100 各年度										

出典	(55) 幼稚園園遊率 (%)			(56) 児童1人当たり小学校区内運動場整備面積(m ²)			(57) 生徒1人当たり中学校区内運動場整備面積(m ²)			(58) 小・中学校 管理職に占める女性割合 (%)			(59) 人口千人当たり公民館数(館)			(60) 婦人会加入者割合 (%)										
	平成17年	順位	平成24年	平成18年	順位	平成24年	平成18年	順位	平成24年	平成17年	順位	平成24年	平成17年	順位	平成24年	平成17年	順位	平成23年								
射水市	20.2	6	15.1	7	2.98	14	3.18	13	射水市	3.86	10	3.67	10	40.4	2	34.8	4	射水市	0.32	11	0.29	13	7.9	9	7.0	6
富山市	43.2	1	40.2	2	3.15	12	3.34	12	富山市	3.43	11	3.31	11	32.7	6	35.2	3	富山市	0.19	15	0.20	15	2.9	11	0.8	10
高岡市	34.2	4	27.5	4	2.44	15	2.77	15	高岡市	3.03	13	3.02	13	37.3	5	32.9	5	高岡市	0.20	14	0.21	14	16.4	6	7.1	5
魚津市	10.4	10	10.7	9	3.90	10	4.03	9	魚津市	2.34	15	2.51	15	22.6	11	20.0	10	魚津市	0.30	12	0.32	11	10.4	7	4.0	8
氷見市	17.7	7	25.2	5	4.11	8	4.15	8	氷見市	3.90	9	4.83	6	38.0	4	25.0	4	氷見市	0.42	7	0.43	6	17.3	5	4.0	7
滑川市	41.9	2	44.7	1	4.16	7	4.37	7	滑川市	4.98	7	4.66	7	10.5	15	42.1	1	滑川市	0.29	13	0.30	12	9.3	8	0.7	11
黒部市	14.7	8	11.7	8	4.66	4	4.83	6	黒部市	4.62	8	4.62	8	27.8	9	20.0	10	黒部市	0.42	8	0.41	9	2.0	13	-	-
砺波市	41.4	3	36.9	3	3.63	11	3.88	11	砺波市	5.27	6	4.88	5	28.0	8	24.0	9	砺波市	0.42	6	0.43	7	27.6	2	19.3	1
小矢部市	4.9	12	5.8	11	4.69	3	4.87	5	小矢部市	5.47	5	6.23	3	30.0	7	16.7	12	小矢部市	0.48	5	0.48	5	20.4	4	7.2	4
南砺市	10.7	9	9.2	10	5.48	2	6.08	2	南砺市	12.08	1	12.52	1	17.1	13	13.9	14	南砺市	0.53	2	0.58	2	28.0	1	16.9	2
舟橋村	-	-	-	-	2.98	13	3.07	14	舟橋村	7.54	2	7.22	2	20.0	12	-	-	舟橋村	0.37	10	0.34	10	-	-	-	-
上市町	-	-	-	-	5.65	1	6.44	1	上市町	2.59	14	2.74	14	42.9	1	35.7	2	上市町	0.52	3	0.55	3	3.4	10	2.3	9
立山町	23.9	5	17.3	6	4.64	6	5.33	4	立山町	6.73	3	3.09	12	38.1	3	31.6	6	立山町	0.50	4	0.52	4	2.9	12	-	-
入善町	8.9	11	5.2	12	4.64	5	5.57	3	入善町	6.11	4	5.34	4	27.8	9	31.3	7	入善町	0.39	9	0.41	8	26.2	3	14.2	3
朝日町	-	-	-	-	3.97	9	3.94	10	朝日町	3.11	12	4.28	9	12.5	14	16.7	12	朝日町	0.75	1	0.83	1	-	-	-	-
県平均	30.5		28.0		3.50		3.75		県平均	4.22		4.10		31.5		29.8		県平均	0.30		0.30		10.3		4.8	
出典	県統計調査課「学校基本調査報告書」 幼稚園修了者数 / 小学校1年児童数 各年5月1日現在			市町村支援課「教育委員会教育 企画課」 屋内運動場面積 / 児童数 各年5月1日現在			市町村支援課「教育委員会教育 企画課」 屋内運動場面積 / 生徒数 各年5月1日現在			県統計調査課「学校基本調査報告書」 各年5月1日現在			県教育委員会 「市町村生涯学習・社会教育の現状」 公民館数 / 総人口 × 1,000 平成16年10月1日、平成24年1月1日現在			県教育委員会 「市町村生涯学習・社会教育の現状」 婦人会員数 / 婦人有権者数 平成16年10月1日、平成24年3月1日現在										

	(65)			(66)			(67)			(68)				
	60歳以上人口100人当たり老人クラブ会員数(人)			人口100人当たり公立図書館蔵書冊数(冊)			1人当たり年間個人貸出冊数(冊)			指定文化財数(件)				
	平成17年度	平成23年度	順位	平成17年度	平成23年度	順位	平成17年度	平成23年度	順位	平成17年度	平成23年度	順位		
射水市	56.9	44.2	7	401.8	9	419.3	10	射水市	4.80	4	5.82	4	27	4
富山市	47.7	38.0	12	231.0	15	213.9	15	富山市	4.53	5	4.63	8	65	1
高岡市	53.1	42.3	10	257.5	13	319.0	14	高岡市	4.90	3	5.00	6	53	2
魚津市	38.5	34.1	13	374.2	11	514.9	6	魚津市	7.25	2	7.79	2	13	9
氷見市	62.0	54.3	4	378.6	10	452.3	9	氷見市	2.56	14	2.73	15	19	6
滑川市	58.3	43.2	8	420.2	7	497.8	7	滑川市	3.49	11	4.35	11	3	14
黒部市	53.0	42.9	9	491.3	3	494.5	8	黒部市	2.72	13	3.59	13	14	8
砺波市	95.3	79.5	2	458.2	5	527.0	4	砺波市	3.68	9	4.73	7	11	10
小矢部市	64.8	58.1	3	422.8	6	521.6	5	小矢部市	3.52	10	4.51	9	15	7
南砺市	91.8	84.6	1	727.1	2	787.0	2	南砺市	3.90	7	6.24	3	43	3
舟橋村	38.5	25.3	15	1,964.1	1	2,333.4	1	舟橋村	51.79	1	39.72	1	1	15
上市町	42.5	33.8	14	342.5	12	401.0	11	上市町	0.84	15	4.31	12	6	12
立山町	48.5	38.7	11	256.0	14	339.2	13	立山町	3.88	8	4.35	10	24	5
入善町	61.3	51.6	5	414.7	8	399.3	12	入善町	4.35	6	5.32	5	5	13
朝日町	54.8	46.7	6	490.4	4	666.1	3	朝日町	2.73	12	2.82	14	9	11
県平均	55.7	45.8		335.8		365.8		県平均	4.42		4.94		310	県計
出典	県教育委員会「市町村生涯学習、県高齢福祉課「福祉行政報告例」、老人クラブ会員数/60歳以上人口×100 平成17年10月1日、平成24年3月31日現在			県立図書館「富山県の公共図書館」公立図書館蔵書冊数/総人口×100 各年度未現在			県立図書館「富山県の公共図書館」個人貸出冊数/総人口 各年度未現在			県教育委員会資料 各年度未現在				