

# 消防年報



射 水 市 消 防 本 部

[富 山 県]

令和 2 年刊行

# 射水市民憲章

射水市は、雄雄しい立山を東に仰ぐ富山県のほぼ中央に位置しています。

「いみず」という地名は、わが国最古の歌集「万葉集」の中にもすでに表われています。

わたしたち市民は、この風土と歴史、輝かしい文化と産業を、誇りと責任をもって未来へと引き継ぎ、一人ひとりが豊かに、よく生きるまちをつくりあげるため、ここにこの市民憲章を定めます。

一 まもろう

海、川、野そして里山に生命あふれるまち

一 育てよう

心身ともに健やかで明るく潤いのある家庭を築くまち

一 生みだそう

学びと勤労に励み安らぎとにぎわいのあるまち

一 創りだそう

文化を受け継ぎ産業をさかんにし豊かで活力のあるまち

一 深めよう

世界に開かれた人の和のゆき交うまち

平成十九年一月一日制定

射水市民の歌

## 水きららかに街を射して

作詞 村田さち子

一 果てしなく 広がる

いみず野の キャンパス

描かれた夢は 流れになり

水きららかに 街を射して

日本海へ

この街を歩くだけで

心湧きたつ

かけがえのない ふるさと

二 いみず野に さざめく

幸せの コーラス

それぞれの祈り 響き合い

歌きららかに 風と流れ

あいの風に

この街で生れ育ち

君に出会えた

かけがえのない ふるさと

きららかな きららかな ふるさと ああー！

平成十九年三月三十一日 制定

## はじめに

平成17年11月1日に新湊市・小杉町・大門町・大島町・下村が合併し<sup>いみず</sup>射水市となりました。

この年報は、射水市消防の現況と令和元年（度）中の消防行政に関する実態を統計的に収録し、今後の参考とするとともに、射水市消防を広く一般的に紹介することを目的として編集しました。

なお、諸表については、表の上部にそれぞれ記載した年月日をもって作成してあります。

この年報が消防機関はもとより、広く関係各位に利用され、消防行政の推進のための参考資料となれば幸いと存じます。





令和2年6月



射 水 市 消 防 本 部

# 射水市消防ミニ概要

令和2年4月1日現在

|      | 本部・署所   | 消防吏員数   | 消防団員数  | 予 算  |
|------|---|---|--|--|
| 消防機構 |  |  |  | <br>(令和元年度当初予算) |
| 予 算  | 消防本部 1<br>消防署 2<br>出張所 2  | 実 員 112<br>定 員 115  | 実 員 708<br>定 員 757   | 市一般会計予算<br>42,364,000千円<br>消防費<br>1,279,806千円  |

|      | ポンプ車  | はしご車等   | 救急車  | 消防水利  |
|------|---|---|--|---|
| 消防車両 |  |  |  |  |
| 消防水利 | 署所<br>ポンプ車 7台<br>消防団<br>ポンプ車 26台  | はしご車 1台<br>化学車 1台<br>救助工作車 2台<br>大型化学高所放水車 1台<br>泡原液搬送車 1台                        | 高規格救急車 5台  | 消火栓 1,241<br>防火水槽 618   |

| 令和元年統計                 | 火災件数  | 救急出場件数  | 救助出場件数   | 119番着信件数  |
|------------------------|---|---|--|---|
| 火災<br>救急<br>救助<br>119番 |  |  |  |  |
|                        | 16件<br>(うち建物火災10件)  | 3,141件  | 54件  | 4,598件<br>(うち携帯電話 1,808件)   |

|      | 防火対象物   | 危険物施設   | 立入検査数  | 自主防災  |
|------|---|---|--|---|
| 予 防  |  |  |  |  |
| 自主防災 | 3,735施設   | 604施設数  | 防火対象物 670回<br>危険物施設 348回<br>(R元年度中)  | 幼・少年消防クラブ 44<br>女性防火クラブ 11<br>私設・自主消防団 29   |

# 目 次

## ○射水市消防ミニ概要

### 総 括 編

- 1 射水市の概況
  - (1) 位置及び面積 .....1
  - (2) 市域の変遷及び人口の推移 .....2
  - (3) 一般会計予算額と消防予算額との比較 .....2
  - (4) 消防予算額と人口関係 .....2
- 2 射水市消防の誕生
  - (1) 消防の起源 .....2

### 総 務 編

- 1 組 織
  - (1) 組織図 .....3
  - (2) 消防力の現有 .....3
  - (3) 消防庁舎 .....4～5
  - (4) 事務分掌 .....6～8
  - (5) 消防相互応援協定の状況 .....9
- 2 人 事
  - (1) 職員配置状況 .....10
  - (2) 階級別年齢状況 .....11
  - (3) 階級別勤続年数状況 .....11
  - (4) 特殊技能資格取得状況 .....12
  - (5) 諸手当状況 .....12
  - (6) 消防関係表彰状況 .....13
  - (7) 教養・研修状況 .....14
- 3 通 信
  - (1) 無線局の現況 .....15～16
  - (2) 通信施設系統図 .....17
  - (3) 119番着信状況 .....18
  - (4) 消防テレホンガイド利用状況 .....18
  - (5) 最近5年間の災害119番着信状況 .....18
  - (6) 火災警報・注意報発令状況 .....18

### 予 防 編

- 1 防火対象物
  - (1) 防火対象物の状況 .....19
  - (2) 予防査察と防火管理の状況 .....20
  - (3) 消防用設備等の設置状況 .....21
  - (4) 建築同意事務処理件数 .....22
  - (5) 予防関係届出状況 .....22
- 2 危険物
  - (1) 危険物施設状況 .....23
  - (2) 危険物規制事務の状況 .....24
  - (3) 危険物施設別法規制 .....25
- 3 広 報
  - (1) 広報活動状況 .....26
  - (2) 住宅防火診断等の結果 .....26

## 警 防 編

- 1 消防機関の出動  
(1) 災害等出動状況 .....27
- 2 機械及び施設  
(1) 消防車両の現況 .....28~29  
(2) 特殊資器材の保有状況 .....30  
(3) 消防水利の現況 .....31

## 統 計 編

- 1 火災統計  
(1) 最近5年間の火災概要 .....32  
(2) 令和元年中の火災概要 .....33  
(3) 出火原因別火災発生状況 .....34  
(4) 火災による死傷者状況 .....35
- 2 救急統計  
(1) 最近5年間の救急概要 .....36  
(2) 令和元年中の救急概要 .....37  
(3) 医療機関別搬送人員状況 .....38  
(4) 救急隊員の行った応急処置状況 .....39
- 3 応急手当普及啓発  
(1) 最近5年間の救命講習受講者数 .....40  
(2) 対象者別受講状況 .....40  
(3) 修了証交付状況 .....40
- 4 救助統計  
(1) 最近5年間の救助概要 .....41  
(2) 事故種別救助活動状況 .....41

## 消 防 団 編

- 1 消防団組織図 .....42
- 2 階級別年齢状況 .....43
- 3 報酬・手当状況 .....44
- 4 在職年数状況 .....44
- 5 消防団員の職業構成及び就業形態別の状況  
(1) 消防団員の職業構成 .....44  
(2) 就業形態別の状況 .....44

## 自 主 防 災 組 織 編

- 1 射水市危険物安全協会の現況  
(1) 会員数 .....45  
(2) 活動概要 .....45
- 2 私設消防団等の現況 .....46
- 3 消防クラブの現況  
(1) 幼年消防クラブ .....47  
(2) 少年消防クラブ .....47
- 4 女性防火クラブの現況 .....48
- 5 防火推進員会の現況 .....48

# 總 括 編

# 1 射水市の概況

## (1) 位置及び面積

射水市は、環日本海交流地点である富山県のほぼ中央に位置しており、市の東は富山市、西は高岡市、南は富山市、砺波市に接し、北は日本海最大の湾である富山湾に面している。

| 面積<br>km <sup>2</sup> | 距離 (km) |      | 位置                   |                            |  |
|-----------------------|---------|------|----------------------|----------------------------|--|
|                       | 東       | 西    | 方位                   | 地名                         | 経緯度  |
| 109.43                | 10.9    | 16.6 | 東端<br>西端<br>南端<br>北端 | 本江<br>西広上<br>水上谷<br>庄西町一丁目 | 東経137°11'<br>" 137°02'<br>北緯36°38'<br>" 36°47' |

管内概要図

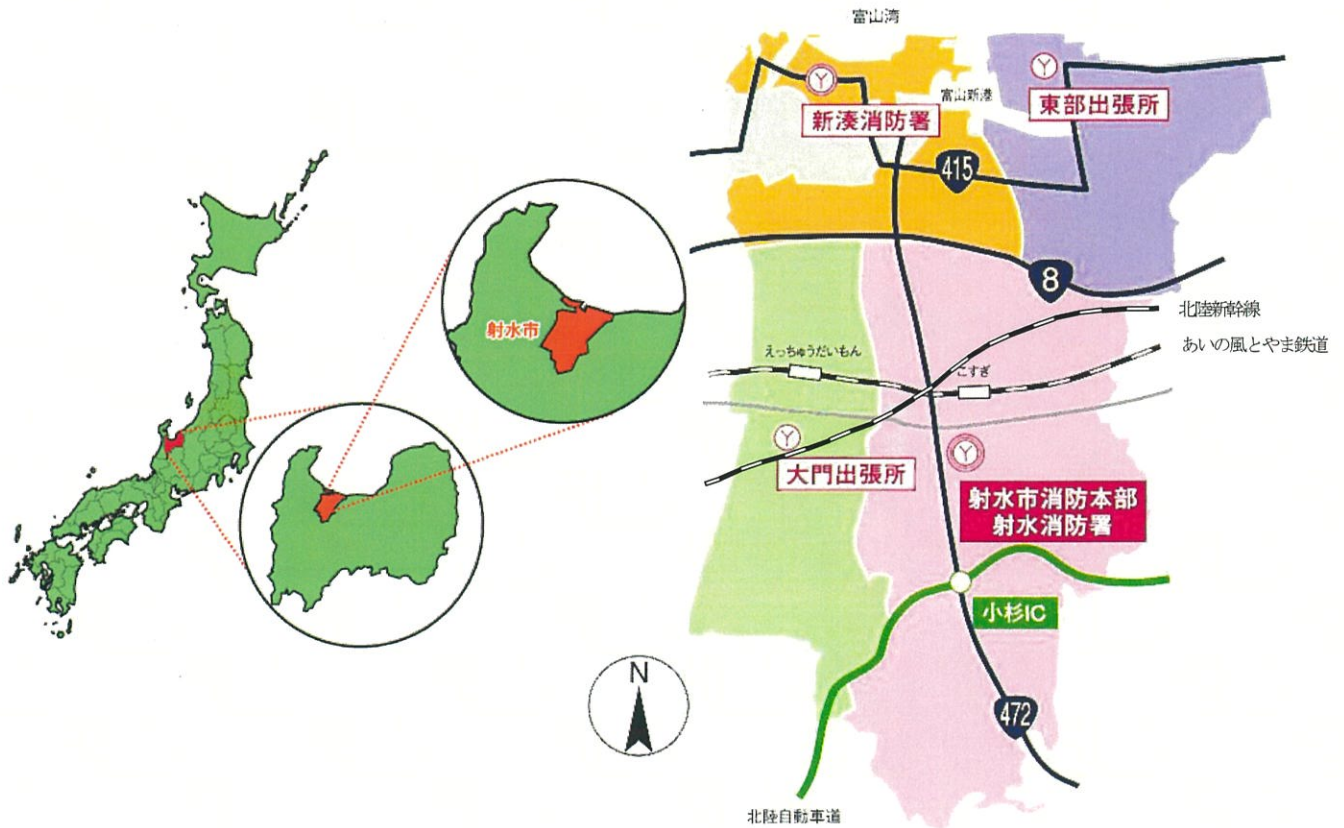



# 總務編

(2) 市域の変遷及び人口の推移 (平成17年11月1日 1市3町1村が合併し射水市となった。)

令2.4.1現在

| 年度     | 人口(人)  | 世帯数(世帯) |
|--------|--------|---------|
| 平成28年度 | 94,147 | 34,077  |
| 平成29年度 | 93,717 | 34,462  |
| 平成30年度 | 93,343 | 34,768  |
| 令和元年度  | 92,867 | 35,225  |
| 令和2年度  | 92,689 | 35,809  |

※ 平成24年より外国人登録者数、世帯数を含む。

(3) 一般会計予算額と消防予算額との比較

| 年度<br>種別 | 令和2年度<br>(当初予算) |                               |
|----------|-----------------|-------------------------------|
| 一般会計     | 42,364,000千円    | <p>消防費 3%</p> <p>一般会計 97%</p> |
| 消防費      | 1,279,806千円     |                               |
| 比率       | 3.0%            |                               |

(4) 消防予算額と人口関係

| 種別<br>年度 | 消防予算額<br>(単位：千円) | 人口<br>(人) | 市民1人あたりの<br>消防費(円) | 世帯数<br>(世帯) | 1世帯あたりの<br>消防費(円) |
|----------|------------------|-----------|--------------------|-------------|-------------------|
| 令和2年度    | 1,279,806        | 92,689    | 13,808             | 35,809      | 35,740            |

## 2 射水市消防の誕生

(1) 消防の起源

慶長14年(1609年)、富山の大火に刺激されて旧新湊地内に火消しの組織ができたものと言われているが明らかでなく、史実としては明和年間各町に詰所を作り、2人若しくは8人の詰員をおいたとされる。当時としては周到なものであったと記録されている。

又、射水消防組合設立以前の射水郡内の消防実態は、昭和25年4月以前には管内に消防署はなく、富山県内としても常備消防の数は少なかったが、富山県の指導により小杉町に消防本部(署)が設置された。

一方、旧新湊市は昭和26年に新湊市消防本部が設立された。

射水市消防本部の設置は、市町村合併(1市3町1村)の新市発足と同時に、それまでの射水消防組合消防本部庁舎を市消防本部とし、1本部2消防署2出張所体制でスタート、職員定数は115名となった。各署所には、消防ポンプ車・高規格救急車・救急救命士を配備し管内住民に均一な消防行政を行えるよう配備している。

# 1 組 織

(1) 組織図

令 2. 4. 1 現在

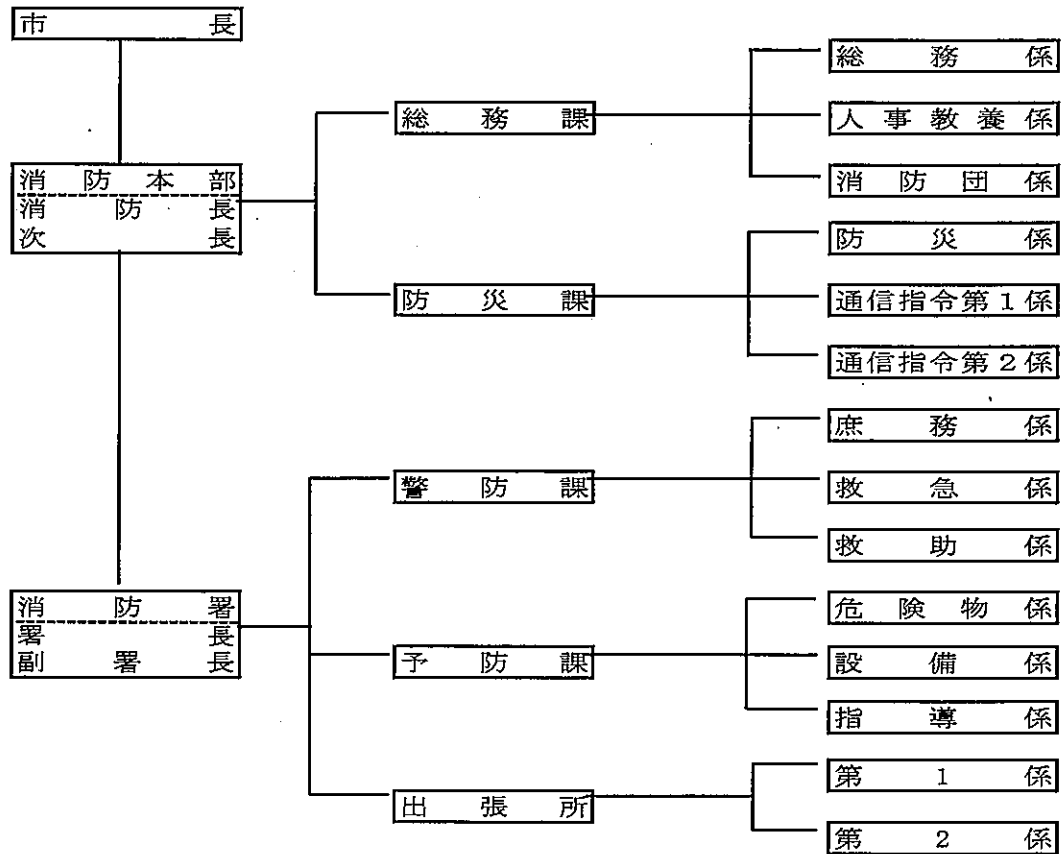

(2) 消防力の現有

令 2. 4. 1 現在

| 区 分    |          | 現 有 | 区 分 |            | 現 有                                 |              |
|--------|----------|-----|-----|------------|-------------------------------------|--------------|
| 消防本部・署 | 消 防 署    | 2   | 消防団 | 屯 所        | 26                                  |              |
|        | 出 張 所    | 2   |     | 消 防 団 員    | 708                                 |              |
|        | 消 防 吏 員  | 112 |     | 消 防 ポンプ自動車 | 26                                  |              |
|        | 消防ポンプ自動車 | 7   |     | 消防水利       | 消 防 水 利<br>( 消 火 栓 )<br>( 防 火 水 槽 ) | 1,241<br>618 |
|        | はしご自動車   | 1   |     |            |                                     |              |
|        | 化学消防車    | 1   |     |            |                                     |              |
|        | 大型化学高所車  | 1   |     |            |                                     |              |
|        | 泡原液搬送車   | 1   |     |            |                                     |              |
|        | 救急自動車    | 5   |     |            |                                     |              |
|        | 救助工作車    | 2   |     |            |                                     |              |
|        | 指 揮 車    | 2   |     |            |                                     |              |

### (3) 消防庁舎

射水市消防本部 ・ 射水消防署

〒939-0332 射水市橋下条1522番地



|                 |                                       |
|-----------------|---------------------------------------|
| 代表電話            | 0766-56-0119                          |
| F A X           | 0766-56-9543<br>0766-56-9542          |
| 火災問合せ専用<br>Eメール | 0766-56-9939<br>fire@city.imizu.lg.jp |

射水消防署（併設） 平成17年3月31日竣工

|       |   |
|-------|---|
| 敷地面積  | 庁舎 4,960m <sup>2</sup><br>訓練場 5,284m <sup>2</sup>                                   |
| 建築構造  | 鉄骨造3階建（一部平屋建）   |
| 付帯設備  | 通信塔（高さ地上45m）  |
| 庁舎延面積 | 2,906.90m <sup>2</sup>  |
| 訓練塔概要 | A塔5階建127.59m <sup>2</sup><br>B塔3階建240.00m <sup>2</sup><br>C塔3階建132.00m <sup>2</sup> |

射水消防署大門出張所

〒939-0234 射水市二口1081番地



|       |              |
|-------|--------------|
| 代表電話  | 0766-52-0119 |
| F A X | 0766-52-6711 |

平成18年12月27日竣工

|       |                        |
|-------|------------------------|
| 敷地面積  | 1,998.29m <sup>2</sup> |
| 建築構造  | 鉄骨造2階建（一部平屋建）          |
| 庁舎延面積 | 575.74m <sup>2</sup>   |

新湊消防署

〒934-0011 射水市本町二丁目13番1号



|       |              |
|-------|--------------|
| 代表電話  | 0766-82-8333 |
| F A X | 0766-82-6826 |

平成20年12月5日竣工

|       |                            |
|-------|----------------------------|
| 敷地面積  | 4,133.98 m <sup>2</sup>    |
| 建築構造  | 鉄骨造3階建（一部平屋建）              |
| 庁舎延面積 | 2,396.42 m <sup>2</sup>    |
| 訓練塔概要 | 鉄骨造2階建270.00m <sup>2</sup> |

新湊消防署東部出張所

〒939-0225 射水市草岡町二丁目52番地



|       |              |
|-------|--------------|
| 代表電話  | 0766-86-0119 |
| F A X | 0766-86-0851 |

昭和54年8月31日竣工  
平成30年12月10日大規模改修

|       |                        |
|-------|------------------------|
| 敷地面積  | 2,386.50m <sup>2</sup> |
| 建築構造  | 鉄筋コンクリート造2階建（一部平屋建）    |
| 庁舎延面積 | 587.02m <sup>2</sup>   |

#### (4) 事務分掌

##### ア 消防本部

|     |                    |  |
|-----|--------------------|--|
| 総務課 | 総務係                | <ol style="list-style-type: none"> <li>1 公印の管守に関する事。</li> <li>2 予算、決算及び経理に関する事。</li> <li>3 物品の購入、出納及び保管に関する事。</li> <li>4 財産等の維持管理に関する事。</li> <li>5 文書の收受発送に関する事。</li> <li>6 条例、規則、規定等の制定改廃に関する事。</li> <li>7 補助事業に関する事。</li> <li>8 その他他課係の主管に属しない事務に関する事。</li> </ol>  |
|     | 人事教養係              | <ol style="list-style-type: none"> <li>1 職員及び団員の人事・教養に関する事。</li> <li>2 職員及び団員の福利厚生に関する事。</li> <li>3 職員及び団員の給貸与品に関する事。</li> <li>4 職員及び団員の公務災害補償に関する事。</li> <li>5 職員及び団員の表彰に関する事。</li> <li>6 消防職員委員会に関する事。</li> </ol>  |
|     | 消防団係               | <ol style="list-style-type: none"> <li>1 団員の組織に関する事。</li> <li>2 消防団の会議に関する事。</li> <li>3 消防団の研修、服務に関する事。</li> <li>4 消防協会に関する事。</li> <li>5 その他消防団に関する事。</li> </ol>   |
| 防災課 | 防災係                | <ol style="list-style-type: none"> <li>1 災害の警戒及び防ぎよ計画に関する事。</li> <li>2 総合防災訓練に関する事。</li> <li>3 消防施設整備計画に関する事。</li> <li>4 消防計画に関する事。</li> <li>5 救急・救助業務に関する事。</li> <li>6 緊急消防援助隊に関する事。</li> <li>7 消防機械及び装備の整備に関する事。</li> <li>8 防災会議等の関係機関との連絡調整に関する事。</li> <li>9 自主防災組織の訓練等に関する事。</li> <li>10 消防水利に関する事。</li> <li>11 予防業務の決裁事務に関する事。</li> </ol> |
|     | 通信指令<br>第1係<br>第2係 | <ol style="list-style-type: none"> <li>1 火災・救急・救助出動の指令管制に関する事。</li> <li>2 気象警報等の発令に関する事。</li> <li>3 通信施設等の維持管理に関する事。</li> <li>4 消防統計に関する事。</li> <li>5 災害弱者等の支援情報に関する事。</li> <li>6 消防相互応援協定に関する事。</li> <li>7 消防施設整備計画に関する事。</li> <li>8 消防用水、水道の断減水、道路工事又は占有の届出に関する事。</li> </ol>   |

イ 消 防 署

|     |      |  |
|-----|------|--|
| 警防課 | 庶務係  | <ol style="list-style-type: none"> <li>1 公印の管守に関する事。</li> <li>2 予算及び経理に関する事。</li> <li>3 物品の購入、出納及び保管に関する事。</li> <li>4 財産等の維持管理に関する事。</li> <li>5 文書の收受発送に関する事。</li> <li>6 職員及び団員の庶務に関する事。</li> <li>7 消防水利の維持管理に関する事。</li> </ol>   |
|     | 救急係  | <ol style="list-style-type: none"> <li>1 救急対策に関する事。</li> <li>2 救急技術の指導及び訓練に関する事。</li> <li>3 救急資器材の維持管理に関する事。</li> <li>4 医療機関との連絡調整に関する事。</li> <li>5 救急統計に関する事。</li> <li>6 応急手当の普及啓発に関する事。</li> </ol>   |
|     | 救助係  | <ol style="list-style-type: none"> <li>1 救助対策に関する事。</li> <li>2 救助技術の指導及び訓練に関する事。</li> <li>3 救助統計に関する事。</li> <li>4 消防機械装備の維持管理に関する事。</li> <li>5 消防訓練及び消防操法に関する事。</li> <li>6 警防計画（防ぎょ計画）に関する事。</li> <li>7 水難救護に関する事。</li> <li>8 消防警備に関する事。</li> <li>9 自主防災組織の指導育成に関する事。</li> </ol>   |
| 予防課 | 危険物係 | <ol style="list-style-type: none"> <li>1 危険物の許可及び届出に関する事。</li> <li>2 危険物取扱者に関する事。</li> <li>3 危険物施設の立入検査及び指導に関する事。</li> <li>4 石油コンビナートに関する事。</li> <li>5 少量危険物及び指定可燃物の貯蔵又は取扱いの届出に関する事。</li> <li>6 液化石油ガスその他高圧ガスに関する事。</li> <li>7 炉、厨房設備、温風暖房機、ボイラー、給湯湯沸設備、乾燥設備、サウナ設備、ヒートポンプ冷暖房機、火花を生ずる設備及び放電加工機の届出に関する事。</li> </ol>  |
|     | 設備係  | <ol style="list-style-type: none"> <li>1 建築物の許認可及び同意事務に関する事。</li> <li>2 消防用設備等の届出及び検査に関する事。</li> <li>3 消防設備士に関する事。</li> <li>4 防火対象物の立入検査及び指導に関する事。</li> <li>5 防火（防災）管理者及び消防計画に関する事。</li> <li>6 消防用設備等点検結果報告に関する事。</li> <li>7 喫煙及び裸火の使用並びに危険物品の持込みの例外適用に関する事。</li> <li>8 防火対象物の使用届出に関する事。</li> <li>9 変電設備、発電設備、蓄電池設備、ネオン管灯設備及び水素ガスを充てんする気球の設置の届出に関する事。</li> </ol> |

|            |            |  |
|------------|------------|--|
| <p>予防課</p> | <p>指導係</p> | <ol style="list-style-type: none"> <li>1 火災の原因調査及び損害調査に関すること。</li> <li>2 火災統計に関すること。</li> <li>3 消防広報に関すること。</li> <li>4 幼年、少年消防クラブ及び女性防火クラブ等の指導に関すること。</li> <li>5 危険物安全協会に関すること。</li> <li>6 住宅防火対策に関すること。</li> <li>7 催物の開催、露店の開設及び物件の搬出の届出に関すること。</li> <li>8 指定洞道等の届出に関すること。</li> <li>9 火災と紛らわしい煙及び火炎を発生おそれのある行為及び煙火の打ち上げ又は仕掛けの届出に関すること。</li> </ol> |
| <p>出張所</p> |            | <ol style="list-style-type: none"> <li>1 職員の庶務に関すること。</li> <li>2 住宅防火対策に関すること。</li> <li>3 消防水利の維持管理に関すること。</li> <li>4 救急資機材の維持管理に関すること。</li> <li>5 消防機械装備の維持管理に関すること。</li> <li>6 警防計画・防ぎょ計画に関すること。</li> </ol>  |



(5) 消防相互応援協定の状況

| 応援協定の名称                 | 協定年月日             | 協定の内容  |
|-------------------------|-------------------|--|
| 富山県市町村消防相互応援協定          | S 4 4 . 2 . 7     | 協定市町村（県下15市町村）<br>相互応援の種類<br>(1) 火災防ぎよのための消防隊の派遣<br>(2) 大規模な災害事故における救助隊及び救急隊の派遣<br>(3) その他の災害に際し防ぎよに必要な人員及び資器材の援助  |
| 船舶火災の消防活動に関する業務協定       | S 4 8 . 5 . 1 7   | 協定関係市町（9関係市町）<br>・伏木海上保安部 ・富山市 ・高岡市 ・魚津市<br>・氷見市 ・滑川市 ・黒部市 ・入善町 ・朝日町<br>区域<br>関係市町それぞれの行政区域に属する沿岸水域(港湾及び漁港を含む)とする。<br>消火活動の担任区分<br>(1) ふ頭岸壁等にけい留された船舶、上架及び上渠中における船舶の消火活動は主として関係の消防機関が担当するものとし、伏木海上保安部はこれに協力するものとする。<br>(2) 上記以外の船舶の消火活動は主として伏木海上保安部が担任するものとし、関係の消防機関はこれに協力するものとする。 |
| 石油コンビナート等特別防災区域消防相互応援協定 | S 5 4 . 1 1 . 1   | 協定市町(2市) ・富山市 ・高岡市<br>対象とする災害<br>(1) 火災、爆発、石油等の漏えい又は流出その他の事故が発生した場合<br>(2) 爆発等により多数の死傷者が発生した場合<br>(3) その他、前2号に準ずる災害が発生した場合   |
| 富山県消防防災ヘリコプター支援協定       | H 1 6 . 4 . 1     | 協定(富山県)<br>協定区域<br>市町村等が航空機の支援を求めることができる区域は、市町村等の区域とする。<br>要求の範囲<br>(1) 災害が、隣接する市町村等に拡大し、又は影響を与える恐れのある場合<br>(2) 発災市町村等の消防力によっては、防ぎよが著しく困難と認められる場合<br>(3) その他救急搬送等緊急性があり、かつ、航空機による活動が最も有効な場合  |
| 高速自動車国道北陸自動車道応援協定       | H 1 7 . 1 1 . 2 8 | 協定関係市町（2市1組合）<br>・富山市 ・高岡市 ・砺波地域消防組合消防本部<br>区域<br>小杉 IC から高岡砺波スマート IC 上り線は射水市消防本部<br>高岡砺波スマート IC から小杉 IC 下り線は砺波地域消防組合消防本部<br>富山西 IC から小杉 IC 上り線は富山市消防局<br>小杉 IC から富山西 IC 下り線は射水市消防本部   |
| 集団救急相互応援協定              | H 2 7 . 1 0 . 1   | 協定関係市町（2市1組合）<br>・高岡市 ・氷見市 ・砺波地域消防組合消防本部   |
| 消防に関する業務協定              | H 2 9 . 1 2 . 2 0 | 協定(伏木海上保安部)<br>・射水市沿岸海域及びその沿岸部で災害が発生した場合、相互が協力して消火、捜索、救助等を実施する。  |

※ 協定の内容については、現在の市町村名で表記しました。

2 人 事

(1) 職員配置状況

令2. 4. 1現在

| 組織      |       | 階級         | 消防監 | 消防司令長 | 消防司令 | 消防司令補 | 消防士長 | 消防副士長 | 消防士 | 消防職員 | 小計     |      |
|---------|-------|------------|-----|-------|------|-------|------|-------|-----|------|--------|------|
| 消防本部    | 消防長   |            | 1   |       |      |       |      |       |     |      | 1      |      |
|         | 消防次長  |            |     | 1     |      |       |      |       |     |      | 1      |      |
|         | 総務課   | 課長・課長補佐    |     |       | 1    |       | 1    |       |     |      |        | 2    |
|         |       | 総務係        |     |       |      |       | (1)  |       | 1   |      |        | 1(1) |
|         |       | 消防団係       |     |       |      |       | 1    |       |     |      |        | 1    |
|         |       | 人事教養係      |     |       |      |       |      |       |     |      | 1      | 1    |
|         |       | 派遣         |     |       |      |       | 1    | 1     |     |      |        | 2    |
|         | 防災課   | 課長・課長補佐    |     |       | 1    |       | 2    |       |     |      |        | 3    |
|         |       | 防災係        |     |       |      |       | 1    | 1     |     |      |        | 2    |
|         |       | 通信指令第1係    |     |       |      |       | (1)  | 3     | 1   |      |        | 4(1) |
| 通信指令第2係 |       |            |     |       | 1    | 3     |      |       |     | 4    |        |      |
| 小計      |       |            | 1   | 3     |      | 7(2)  | 8    | 2     |     | 1    | 22(2)  |      |
| 射水消防署   | 署長    |            |     | 1     |      |       |      |       |     |      | 1      |      |
|         | 副署長   |            |     |       | 1    |       |      |       |     |      | 1      |      |
|         | 警防課   | 課長・主幹・課長補佐 |     |       |      | 1(1)  | 1    |       |     |      |        | 2(1) |
|         |       | 庶務係        |     |       |      |       | 1    | 1     | 1   | 1    |        | 4    |
|         |       | 救急係        |     |       |      |       | 1    | 1     | 1   | 2    |        | 5    |
|         |       | 救助係        |     |       |      |       | 1    | 2     |     | 1    |        | 4    |
|         | 予防課   | 課長・主幹・課長補佐 |     |       |      | 2     | 1    |       |     |      |        | 3    |
|         |       | 危険物係       |     |       |      |       | 1    | 1     | 2   | 1    |        | 5    |
|         |       | 設備係        |     |       |      |       | 1    | 1     |     | 4    |        | 6    |
|         | 大門出張所 | 指導係        |     |       |      |       | 1    | 1     |     | 2    |        | 4    |
| 所長・所長代理 |       |            |     | (1)   | 1    |       |      |       |     | 1(1) |        |      |
| 第1係     |       |            |     |       | 1    | 2     |      | 2     |     | 5    |        |      |
| 第2係     |       |            |     |       | 1    | 2     |      | 1     |     | 4    |        |      |
| 小計      |       |            | 1   | 4(2)  | 11   | 11    | 4    | 14    |     |      | 45(2)  |      |
| 新湊消防署   | 署長    |            |     | 1     |      |       |      |       |     |      | 1      |      |
|         | 副署長   |            |     |       | 1    |       |      |       |     |      | 1      |      |
|         | 警防課   | 課長・主幹・課長補佐 |     |       |      | 1(1)  | 1    |       |     |      |        | 2(1) |
|         |       | 庶務係        |     |       |      |       | 1    | 2     |     | 1    |        | 4    |
|         |       | 救急係        |     |       |      |       | 1    | 1     | 1   | 2    |        | 5    |
|         |       | 救助係        |     |       |      |       | 1    | 1     |     | 2    |        | 4    |
|         | 予防課   | 課長・主幹・課長補佐 |     |       |      | 2     | 1    |       |     |      |        | 3    |
|         |       | 危険物係       |     |       |      |       | 1    | 1     | 1   | 2    |        | 5    |
|         |       | 設備係        |     |       |      |       | 1    | 2     |     | 3    |        | 6    |
|         | 東部出張所 | 指導係        |     |       |      |       | 1    | 1     | 1   | 1    |        | 4    |
| 所長・所長代理 |       |            |     | (1)   | 1    |       |      |       |     | 1(1) |        |      |
| 第1係     |       |            |     |       | 1    | 2     |      | 2     |     | 5    |        |      |
| 第2係     |       |            |     |       | 1    | 2     |      | 1     |     | 4    |        |      |
| 小計      |       |            | 1   | 4(2)  | 11   | 12    | 3    | 14    |     |      | 45(2)  |      |
| 合計      |       |            | 1   | 5     | 8(4) | 29(2) | 31   | 9     | 28  | 1    | 112(6) |      |
| 条例定員    |       |            |     |       |      |       | 115  |       |     |      |        |      |

※ 欄の( )は兼任。

※ 富山県消防学校、富山県防災航空センター、高岡市消防本部派遣者含む。

※ 市役所出向者は含まない。

(2) 階級別年齢状況

令2. 4. 1現在

| 階級<br>年 齡     | 消防監  | 消防<br>司令長 | 消防<br>司 令 | 消防<br>司令補 | 消防<br>士 長 | 消防<br>副士長 | 消防士  | 消防<br>職 員 | 合計   |
|---------------|------|-----------|-----------|-----------|-----------|-----------|------|-----------|------|
| 20 歳 未 満      |      |           |           |           |           |           | 1    |           | 1    |
| 20 歳以上～25 歳未満 |      |           |           |           |           |           | 8    |           | 8    |
| 25 歳以上～30 歳未満 |      |           |           |           | 2         | 5         | 18   |           | 25   |
| 30 歳以上～35 歳未満 |      |           |           |           | 14        | 5         |      |           | 19   |
| 35 歳以上～40 歳未満 |      |           |           | 1         | 11        |           |      |           | 12   |
| 40 歳以上～45 歳未満 |      |           |           | 7         | 3         |           |      |           | 10   |
| 45 歳以上～50 歳未満 |      |           | 4         | 16        |           |           |      | 1         | 21   |
| 50 歳以上～55 歳未満 |      | 2         | 4         | 1         | 1         |           |      |           | 8    |
| 55 歳 以 上      | 1    | 3         |           | 4         |           |           |      |           | 8    |
| 合 計           | 1    | 5         | 8         | 29        | 31        | 10        | 27   | 1         | 112  |
| 平均年齢(歳)       | 58.0 | 55.8      | 49.9      | 47.2      | 35.3      | 29.6      | 24.7 | 48.0      | 37.6 |

(3) 階級別勤続年数状況

令2. 4. 1現在

| 階級<br>年 数     | 消防監  | 消防<br>司令長 | 消防<br>司 令 | 消防<br>司令補 | 消防<br>士 長 | 消防<br>副士長 | 消防士 | 消防<br>職 員 | 合計   |
|---------------|------|-----------|-----------|-----------|-----------|-----------|-----|-----------|------|
| 5 年 未 満       |      |           |           |           |           | 1         | 15  |           | 16   |
| 5 年以上～10 年未満  |      |           |           |           | 1         | 5         | 12  |           | 18   |
| 10 年以上～15 年未満 |      |           |           |           | 14        | 4         |     |           | 18   |
| 15 年以上～20 年未満 |      |           |           | 4         | 13        |           |     |           | 17   |
| 20 年以上～25 年未満 |      |           |           | 6         | 1         |           |     |           | 7    |
| 25 年以上～30 年未満 |      | 1         | 3         | 15        | 1         |           |     | 1         | 21   |
| 30 年以上～35 年未満 |      | 2         | 5         | 1         | 1         |           |     |           | 9    |
| 35 年 以 上      | 1    | 2         |           | 3         |           |           |     |           | 6    |
| 合 計           | 1    | 5         | 8         | 29        | 31        | 10        | 27  | 1         | 112  |
| 平均勤続年数(年)     | 38.0 | 34.0      | 29.6      | 26.4      | 15.0      | 7.8       | 4.2 | 26.0      | 16.9 |

(4) 特殊技能資格取得状況

| 種 別                     |             | 取得者数      |   |
|-------------------------|-------------|-----------|---|
| 車 両                     | 大 型 ( 普 通 ) | 83        |   |
|                         | 中 型         | 2         |   |
|                         | 普 通         | 28        |   |
| 2 級 小 型 船 舶 操 縦 士       |             | 26        |   |
| 潜 水 士                   |             | 31        |   |
| 自 整 動 備 車 士             | 2 級         | ガ ソ リ ン   | 2 |
|                         |             | デ ィ ー ゼ ル | 2 |
| 無 線 技 士                 | 第 2 級       | 109       |   |
|                         | 第 3 級       | 1         |   |
|                         | レ ー ダ ー     | 1         |   |
| 小 型 移 動 式 ク レ ーン 講 習    |             | 68        |   |
| 玉 掛 技 能 講 習             |             | 92        |   |
| ガ ス 溶 接 作 業 者           |             | 11        |   |
| タ ン ク 底 部 板 厚 測 定 講 習   |             | 2         |   |
| 特 定 化 学 物 質 等 作 業 主 任 者 |             | 7         |   |

令2. 4. 1現在

| 種 別                           |                                 | 取得者数 |
|-------------------------------|---------------------------------|------|
| 救 急 救 命 士                     |                                 | 42   |
| 認 定                           | 気 管 挿 管                         | 24   |
|                               | 薬 剤 投 与                         | 29   |
| 救 急 隊 員                       | 標 準 課 程                         | 61   |
|                               | Ⅱ 課 程                           | 7    |
|                               | 応 急 手 当 指 導 員                   | 83   |
|                               | 外 傷 セ ミ ナ ー 受 講 者 ( J P T E C ) | 79   |
| 集 団 災 害 研 修 受 講 者 ( M C L S ) |                                 | 32   |
| 危 険 物 取 扱 者                   | 甲 種                             | 2    |
|                               | 乙 種                             | 81   |
|                               | 丙 種                             | 8    |
| 消 防 設 備 士 乙 種                 | 6 類                             | 11   |
|                               | 7 類                             | 1    |
| 予 防 技 術 検 定                   | 防 火 査 察                         | 44   |
|                               | 消 防 用 設 備                       | 16   |
|                               | 危 険 物                           | 24   |

(5) 諸手当状況

令2. 4. 1現在

| 手 当           | 単 位 | 金 額                   |       | 手 当     | 単 位 | 金 額                   |         |
|---------------|-----|-----------------------|-------|---------|-----|-----------------------|---------|
| 火 災 ・ 救 助 出 動 | 1 回 | は し ご 隊 員             | 300 円 | 救 急 出 場 | 1 回 | 救 急 救 命 士             | 500 円   |
|               |     | そ の 他 隊 員             | 200 円 |         |     | 救 急 救 命 士 ( 不 搬 送 時 ) | 200 円   |
|               |     | 潜 水 業 務               | 1 回   |         |     | 潜 水 隊 員               | 1,500 円 |
| 災 害 業 務 手 当   | 日 額 | 緊 急 消 防 援 助 隊 派 遣 隊 員 | 500 円 | 海 上 危 険 | 1 回 | 隊 員                   | 1,000 円 |

(6) 消防関係表彰状況

平31. 4. 1～令2. 3. 31

| 表彰者とその種別      |                             | 被表彰者          |               | 消防<br>吏員 | 元吏<br>消<br>防員 | 消<br>防<br>団<br>員 | 元団<br>消<br>防員 | 一<br>般<br>人 | 団<br>体 |
|---------------|-----------------------------|---------------|---------------|----------|---------------|------------------|---------------|-------------|--------|
|               |                             | 叙 勲 瑞 宝 単 光 章 | 叙 勲 瑞 宝 双 光 章 |          |               |                  |               |             |        |
| 叙 勲           | 叙 勲 瑞 宝 単 光 章               |               |               |          |               |                  | 3             |             |        |
|               | 危 険 業 務 従 事 者 叙 勲 瑞 宝 双 光 章 |               |               |          | 1             |                  |               |             |        |
| 消 防 庁 長 官     | 永 年 勤 続 功 勞 章               |               |               | 1        |               |                  | 3             |             |        |
|               | 功 勞 章                       |               |               |          |               |                  |               |             |        |
| 県 知 事         | 顕 功 章                       |               |               |          |               |                  |               |             |        |
|               | 功 績 章                       |               |               |          |               |                  | 3             |             |        |
|               | 精 勤 章                       |               |               | 1        |               |                  | 7             |             |        |
|               | 無 火 災 表 彰                   |               |               |          |               |                  |               |             | 7      |
|               | 現 場 表 彰                     |               |               |          |               |                  |               |             |        |
|               | 退 職 消 防 団 員 報 償             |               |               |          |               |                  | 2             |             |        |
|               | 感 謝 状                       |               |               |          |               |                  |               |             | 1      |
| 市 長           | 市 政 功 勞                     |               |               |          |               |                  | 1             |             |        |
| 日 本 消 防 協 会 長 | 功 績 章                       |               |               |          |               |                  | 2             |             |        |
|               | 精 績 章                       |               |               |          |               |                  | 3             |             |        |
|               | 勤 続 章                       |               |               |          |               |                  | 9             |             |        |
| 県 消 防 協 会 長   | 功 績 青 花 章                   |               |               |          |               |                  | 4             |             |        |
|               | 功 績 黄 花 章                   |               |               |          |               |                  | 4             |             |        |
|               | 勤 続 緑 花 章                   |               |               | 2        |               |                  | 33            |             |        |
|               | 勤 続 銀 章                     |               |               |          |               |                  | 24            |             |        |
|               | 赤 色 章                       |               |               |          |               |                  | 2             |             |        |
|               | 青 色 章                       |               |               |          |               |                  | 1             |             |        |
|               | 黄 色 章                       |               |               |          |               |                  | 1             |             |        |
|               | 永 年 勤 続 退 職 者 感 謝 状         |               |               |          | 1             |                  | 21            |             |        |
| 全 国 消 防 長 会   | 永 年 勤 続 功 勞                 |               |               | 3        |               |                  |               |             |        |
|               | 特 別 功 勞                     |               |               |          |               |                  |               |             |        |

## (7) 教養・研修状況

令2. 3. 31現在

| 区 分                       |                            | 年 度 | 平成<br>27年度 | 平成<br>28年度 | 平成<br>29年度 | 平成<br>30年度 | 令和<br>元年度 | 計  |
|---------------------------|----------------------------|-----|------------|------------|------------|------------|-----------|----|
| 消<br>防<br>大<br>学<br>校     | 新 任 消 防 長 科                |     |            |            |            |            |           |    |
|                           | 予 防 科                      |     |            |            |            |            |           |    |
|                           | 火 災 調 査 科                  |     |            | 1          |            |            |           | 1  |
|                           | 新 任 教 官 科                  |     |            |            | 1          |            |           | 1  |
|                           | 幹 部 科                      | 1   | 1          | 2          | 1          |            |           | 5  |
| 県<br>消<br>防<br>学<br>校     | 初 任 科                      | 6   | 7          | 4          | 2          | 2          |           | 21 |
|                           | 危 険 物 課 程                  | 2   |            | 2          |            | 2          |           | 6  |
|                           | 予 防 査 察 科                  |     | 2          |            | 2          |            |           | 4  |
|                           | 火 災 調 査 科                  | 2   |            | 2          |            | 2          |           | 6  |
|                           | 救 助 科                      | 2   |            | 2          |            | 2          |           | 6  |
|                           | 救 急 科                      | 3   | 3          | 3          | 2          |            |           | 11 |
|                           | 機 関 員 養 成 講 習              | 4   | 4          | 4          | 3          | 4          |           | 19 |
|                           | 水 難 救 助 科                  |     | 2          |            | 2          |            |           | 4  |
|                           | 特 殊 災 害 科                  |     |            | 2          |            | 2          |           | 4  |
|                           | 警 防 科                      | 2   | 2          | 2          | 2          | 2          |           | 10 |
|                           | 初 級 幹 部 科                  |     |            | 2          |            | 2          |           | 4  |
|                           | 中 級 幹 部 科                  | 2   |            | 2          |            |            | 2         | 6  |
|                           | 上 級 幹 部 科                  |     |            | 2          |            | 2          |           | 4  |
| そ<br>の<br>他               | 救 急 救 命 研 修 所              | 1   | 1          |            |            |            | 1         | 3  |
|                           | 指 導 救 急 救 命 士 講 習          | 1   |            |            |            |            |           | 1  |
|                           | 薬 剤 投 与 追 加 講 習            | 2   |            |            |            |            |           | 2  |
|                           | 救 命 士 追 加 講 習 (2 処 置)      | 5   | 5          | 5          | 5          | 3          |           | 23 |
|                           | 玉 掛 技 能 講 習                | 2   | 2          | 2          | 2          | 1          |           | 9  |
|                           | 小 型 移 動 式 クレーン 運 転 技 能 講 習 | 2   | 2          | 2          | 2          | 3          |           | 11 |
|                           | ガ ス 溶 接 作 業 技 能 講 習        |     |            |            |            |            |           |    |
| 二 級 小 型 船 舶 操 縦 士 技 能 講 習 |                            | 1   | 1          | 1          | 1          | 1          | 4         |    |

(1) 無線局の現況

本部・署所

令和2.4.1現在

| 配置                   | 呼び出し名称       | 種別  | 実装波 |   |   |   |   |   |   |   | 出力 | 備考  |         |      |      |
|----------------------|--------------|-----|-----|---|---|---|---|---|---|---|----|-----|---------|------|------|
|                      |              |     | ①   | ② | ③ | ④ | ⑤ | ⑥ | ⑦ | ⑧ |    |     |         |      |      |
| 本部                   | いみずほんぶ       | 基地局 | ○   |   |   |   |   |   |   |   |    | 10w | 第1装置    |      |      |
|                      |              |     |     | ○ |   |   |   |   |   |   |    |     | 〃       | 第2装置 |      |
|                      |              |     |     |   | ○ |   |   |   |   |   |    |     |         | 〃    | 第3装置 |
|                      |              |     |     |   |   | ○ |   |   |   |   |    |     |         | 〃    | 第4装置 |
|                      |              |     |     |   |   |   |   | ○ | ○ | ○ |    |     |         | 〃    | 第5装置 |
|                      |              |     |     |   |   | ○ | ○ | ○ | ○ | ○ |    |     |         | 〃    | 第6装置 |
| 射水                   | いみず しき       | 1   | ○   | ○ | ○ | ○ | ○ | ○ | ○ | ○ |    | 10w | 指揮車     |      |      |
|                      | 〃            | 1   | ○   | ○ | ○ | ○ | ○ | ○ | ○ | ○ |    | 〃   | 普通ポンプ車  |      |      |
|                      | 〃            | 2   | ○   | ○ | ○ | ○ | ○ | ○ | ○ | ○ |    | 〃   | 水槽付ポンプ車 |      |      |
|                      | 〃 かがく        | 1   | ○   | ○ | ○ | ○ | ○ | ○ | ○ | ○ |    | 〃   | 化学車     |      |      |
|                      | 〃 はしご        | 1   | ○   | ○ | ○ | ○ | ○ | ○ | ○ | ○ |    | 〃   | 梯子車     |      |      |
|                      | 〃 きゅうじょ      | 1   | ○   | ○ | ○ | ○ | ○ | ○ | ○ | ○ |    | 〃   | 救助工作車   |      |      |
|                      | 〃 はんそう       | 1   | ○   | ○ | ○ | ○ | ○ | ○ | ○ | ○ |    | 〃   | 搬送車     |      |      |
|                      | 〃 しえん        | 1   | ○   | ○ | ○ | ○ | ○ | ○ | ○ | ○ |    | 〃   | 支援車     |      |      |
|                      | 〃 ささつ        | 1   | ○   | ○ | ○ | ○ | ○ | ○ | ○ | ○ |    | 〃   | 査察車     |      |      |
|                      | 〃            | 2   | ○   | ○ | ○ | ○ | ○ | ○ | ○ | ○ |    | 〃   | 〃       |      |      |
|                      | 〃 きゅうきゅう     | 1   | ○   | ○ | ○ | ○ | ○ | ○ | ○ | ○ |    | 〃   | 高規格救急車  |      |      |
|                      | 〃            | 3   | ○   | ○ | ○ | ○ | ○ | ○ | ○ | ○ |    | 〃   | 〃       |      |      |
|                      | 〃 101~114    |     | ○   | ○ | ○ | ○ | ○ | ○ | ○ | ○ |    | 5w  | 携帯型     |      |      |
| 大門                   | いみず          | 3   | ○   | ○ | ○ | ○ | ○ | ○ | ○ | ○ |    | 10w | 普通ポンプ車  |      |      |
|                      | 〃 きゅうきゅう     | 2   | ○   | ○ | ○ | ○ | ○ | ○ | ○ | ○ |    | 〃   | 高規格救急車  |      |      |
|                      | 〃 201~204    |     | ○   | ○ | ○ | ○ | ○ | ○ | ○ | ○ |    | 5w  | 携帯型     |      |      |
| 新湊                   | いみず しき       | 2   | ○   | ○ | ○ | ○ | ○ | ○ | ○ | ○ |    | 10w | 指揮車     |      |      |
|                      | 〃            | 4   | ○   | ○ | ○ | ○ | ○ | ○ | ○ | ○ |    | 〃   | 水槽付ポンプ車 |      |      |
|                      | 〃            | 5   | ○   | ○ | ○ | ○ | ○ | ○ | ○ | ○ |    | 〃   | 普通ポンプ車  |      |      |
|                      | 〃            | 6   | ○   | ○ | ○ | ○ | ○ | ○ | ○ | ○ |    | 〃   | 普通ポンプ車  |      |      |
|                      | 〃 きゅうじょ      | 2   | ○   | ○ | ○ | ○ | ○ | ○ | ○ | ○ |    | 〃   | 救助工作車   |      |      |
|                      | 〃 げんえき       | 1   | ○   | ○ | ○ | ○ | ○ | ○ | ○ | ○ |    | 〃   | 泡原液搬送車  |      |      |
|                      | ぼうそういみずしょうぼう | 2   |     |   |   |   |   |   |   | ○ |    | 〃   | 〃       |      |      |
|                      | いみず ささつ      | 3   | ○   | ○ | ○ | ○ | ○ | ○ | ○ | ○ |    | 〃   | 査察車     |      |      |
|                      | 〃 きゅうきゅう     | 4   | ○   | ○ | ○ | ○ | ○ | ○ | ○ | ○ |    | 〃   | 高規格救急車  |      |      |
|                      | 〃 しんみなとしょうぼう | 1   | ○   | ○ | ○ | ○ | ○ | ○ | ○ | ○ |    | 〃   | 卓上型     |      |      |
| 〃 301~312            |              | ○   | ○   | ○ | ○ | ○ | ○ | ○ | ○ |   | 5w | 携帯型 |         |      |      |
| ぼうそういみずしょうぼう103      |              |     |     |   |   |   |   |   | ○ |   | 〃  | 〃   |         |      |      |
| 東部                   | いみず          | 7   | ○   | ○ | ○ | ○ | ○ | ○ | ○ | ○ |    | 10w | 普通ポンプ車  |      |      |
|                      | 〃 きゅうきゅう     | 5   | ○   | ○ | ○ | ○ | ○ | ○ | ○ | ○ |    | 〃   | 高規格救急車  |      |      |
|                      | 〃 こうしょ       | 1   | ○   | ○ | ○ | ○ | ○ | ○ | ○ | ○ |    | 〃   | 屈折放水塔車  |      |      |
|                      | ぼうそういみずしょうぼう | 1   |     |   |   |   |   |   |   | ○ |    | 〃   | 〃       |      |      |
|                      | いみず 401~404  |     | ○   | ○ | ○ | ○ | ○ | ○ | ○ | ○ |    | 5w  | 携帯型     |      |      |
| ぼうそういみずしょうぼう101, 102 |              |     |     |   |   |   |   |   | ○ |   | 〃  | 〃   |         |      |      |

実装波

(デジタル) ①活動波 1  
②活動波 2  
③活動波 3  
④主運用波

⑤統制波 1  
⑥統制波 2  
⑦統制波 3

(アナログ) ⑧防災相互波

| 配置    | 呼び出し名称      | 種別   | 実装波 |   |   |   |   |   |   | 出力 | 備考 |     |        |
|-------|-------------|------|-----|---|---|---|---|---|---|----|----|-----|--------|
|       |             |      | ①   | ② | ③ | ④ | ⑤ | ⑥ | ⑦ |    |    |     |        |
| 北部方面団 | ほうじょうづ      | ぶんだん | 1   | ○ | ○ | ○ | ○ | ○ | ○ | ○  | ○  | 10w | 普通ポンプ車 |
|       | しんみなと       | 〃    | 1   | ○ | ○ | ○ | ○ | ○ | ○ | ○  | ○  | 〃   | 〃      |
|       | しょうせい       | 〃    | 1   | ○ | ○ | ○ | ○ | ○ | ○ | ○  | ○  | 〃   | 〃      |
|       | つかはら        | 〃    | 1   | ○ | ○ | ○ | ○ | ○ | ○ | ○  | ○  | 〃   | 〃      |
|       | つくりみち       | 〃    | 1   | ○ | ○ | ○ | ○ | ○ | ○ | ○  | ○  | 〃   | 〃      |
|       | かたぐち        | 〃    | 1   | 陸 | ○ | ○ | ○ | ○ | ○ | ○  | ○  | 〃   | 〃      |
|       | しちみ         | 〃    | 1   | ○ | ○ | ○ | ○ | ○ | ○ | ○  | ○  | 〃   | 〃      |
|       | ほりおか        | 〃    | 1   | ○ | ○ | ○ | ○ | ○ | ○ | ○  | ○  | 〃   | 〃      |
|       | えびえ         | 〃    | 1   | 上 | ○ | ○ | ○ | ○ | ○ | ○  | ○  | 〃   | 〃      |
|       | ほんごう        | 〃    | 1   | ○ | ○ | ○ | ○ | ○ | ○ | ○  | ○  | 〃   | 〃      |
| 南部方面団 | ひばり         | ぶんだん | 1   | ○ | ○ | ○ | ○ | ○ | ○ | ○  | ○  | 10w | 普通ポンプ車 |
|       | さんが         | 〃    | 1   | ○ | ○ | ○ | ○ | ○ | ○ | ○  | ○  | 〃   | 〃      |
|       | はしげじょう      | 〃    | 1   | 移 | ○ | ○ | ○ | ○ | ○ | ○  | ○  | 〃   | 〃      |
|       | かなやま        | 〃    | 1   | ○ | ○ | ○ | ○ | ○ | ○ | ○  | ○  | 〃   | 〃      |
|       | おうご         | 〃    | 1   | ○ | ○ | ○ | ○ | ○ | ○ | ○  | ○  | 〃   | 〃      |
|       | くろがわ        | 〃    | 1   | ○ | ○ | ○ | ○ | ○ | ○ | ○  | ○  | 〃   | 〃      |
|       | いけだ         | 〃    | 1   | 動 | ○ | ○ | ○ | ○ | ○ | ○  | ○  | 〃   | 〃      |
|       | たいこうやま      | 〃    | 1   | ○ | ○ | ○ | ○ | ○ | ○ | ○  | ○  | 〃   | 〃      |
|       | なかみなみたいこうやま | 〃    | 1   | ○ | ○ | ○ | ○ | ○ | ○ | ○  | ○  | 〃   | 〃      |
|       | だいもん        | 〃    | 1   | ○ | ○ | ○ | ○ | ○ | ○ | ○  | ○  | 〃   | 〃      |
|       | くした         | 〃    | 1   | 局 | ○ | ○ | ○ | ○ | ○ | ○  | ○  | 〃   | 〃      |
|       | あさい         | 〃    | 1   | ○ | ○ | ○ | ○ | ○ | ○ | ○  | ○  | 〃   | 〃      |
|       | みとだ         | 〃    | 1   | ○ | ○ | ○ | ○ | ○ | ○ | ○  | ○  | 〃   | 〃      |
|       | ふたくち        | 〃    | 1   | ○ | ○ | ○ | ○ | ○ | ○ | ○  | ○  | 〃   | 〃      |
|       | おおしま        | 〃    | 1   | ○ | ○ | ○ | ○ | ○ | ○ | ○  | ○  | 〃   | 〃      |
| しも    | 〃           | 1    | ○   | ○ | ○ | ○ | ○ | ○ | ○ | ○  | 〃  | 〃   |        |

- 実装波  
(デジタル)
- ①活動波 1
  - ②活動波 2
  - ③活動波 3
  - ④主運用波
  - ⑤統制波 1
  - ⑥統制波 2
  - ⑦統制波 3



(2) 通信施設系統図

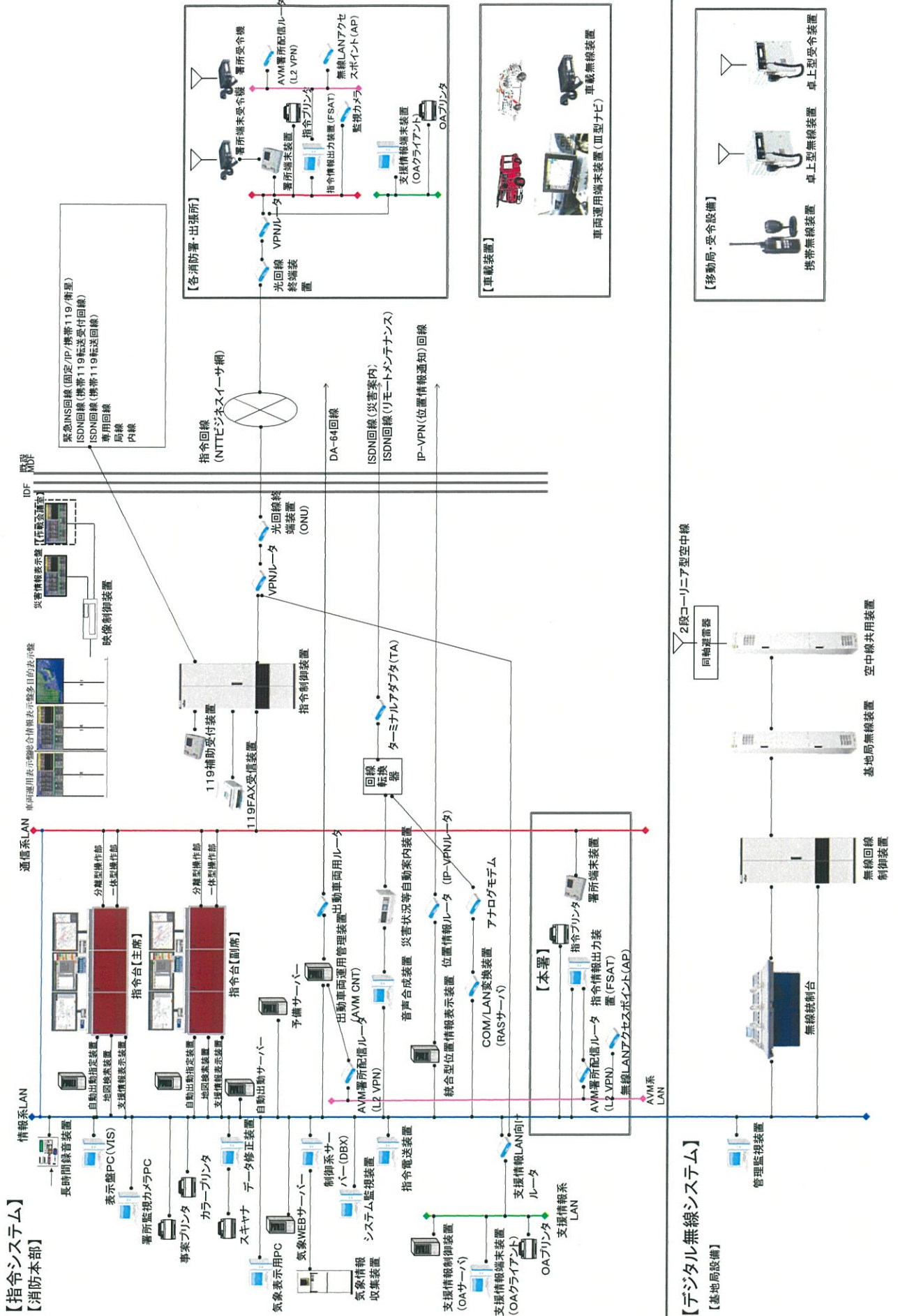

(3) 119番着信状況

| 種別     | 月   |     |     |     |     |     |     |     |     |     |     |     | 合計    |
|--------|-----|-----|-----|-----|-----|-----|-----|-----|-----|-----|-----|-----|-------|
|        | 1月  | 2月  | 3月  | 4月  | 5月  | 6月  | 7月  | 8月  | 9月  | 10月 | 11月 | 12月 |       |
| 火災     | 1   | 2   | 0   | 1   | 0   | 1   | 0   | 3   | 4   | 1   | 7   | 0   | 20    |
| 救急     | 300 | 203 | 222 | 211 | 246 | 204 | 280 | 279 | 232 | 257 | 244 | 263 | 2,941 |
| 救助     | 1   | 2   | 2   | 4   | 1   | 1   | 3   | 1   | 2   | 2   | 1   | 2   | 22    |
| 警戒等    | 1   | 3   | 2   | 5   | 5   | 8   | 4   | 6   | 6   | 7   | 3   | 4   | 54    |
| 他市転送   | 9   | 14  | 14  | 5   | 12  | 4   | 9   | 16  | 9   | 7   | 11  | 15  | 125   |
| 間違い    | 29  | 26  | 30  | 18  | 26  | 26  | 41  | 37  | 21  | 27  | 23  | 37  | 341   |
| いたづら   | 1   | 0   | 2   | 2   | 0   | 2   | 1   | 0   | 0   | 0   | 0   | 3   | 11    |
| その他    | 61  | 61  | 94  | 63  | 114 | 112 | 76  | 79  | 74  | 154 | 116 | 80  | 1,084 |
| 合計     | 403 | 311 | 366 | 309 | 404 | 358 | 414 | 421 | 348 | 455 | 405 | 404 | 4,598 |
| 119FAX | 2   | 0   | 0   | 3   | 1   | 1   | 2   | 1   | 2   | 1   | 3   | 1   | 17    |

(4) 消防テレホンガイド利用状況

| 種別           | 月     |     |     |     |       |     |     |     |     |     |       |     | 合計     |
|--------------|-------|-----|-----|-----|-------|-----|-----|-----|-----|-----|-------|-----|--------|
|              | 1月    | 2月  | 3月  | 4月  | 5月    | 6月  | 7月  | 8月  | 9月  | 10月 | 11月   | 12月 |        |
| 消防テレホンガイド受信数 | 1,262 | 472 | 516 | 730 | 1,136 | 464 | 681 | 585 | 559 | 972 | 2,327 | 563 | 10,267 |

(5) 最近5年間の災害119番着信状況

|      | 災害種別 | 年   |       | 平成27年 |       | 平成28年 |       | 平成29年 |       | 平成30年 |   | 令和元年  |   |
|------|------|-----|-------|-------|-------|-------|-------|-------|-------|-------|---|-------|---|
|      |      |     |       |       | 計     |       | 計     |       | 計     |       | 計 |       | 計 |
| 固定電話 | 火災   | 10  |       | 8     |       | 8     |       | 13    |       | 3     |   |       |   |
|      | 救急   | 795 | 848   | 785   | 843   | 777   | 845   | 791   | 851   | 528   |   | 553   |   |
|      | 救助   | 8   |       | 15    |       | 11    |       | 14    |       | 7     |   |       |   |
|      | 警戒等  | 35  |       | 35    |       | 49    |       | 33    |       | 15    |   |       |   |
| IP電話 | 火災   | 11  |       | 6     |       | 10    |       | 15    |       | 4     |   |       |   |
|      | 救急   | 988 | 1,010 | 1,004 | 1,024 | 1,154 | 1,176 | 1,216 | 1,248 | 1,206 |   | 1,224 |   |
|      | 救助   | 3   |       | 3     |       | 3     |       | 1     |       | 4     |   |       |   |
|      | 警戒等  | 8   |       | 11    |       | 9     |       | 16    |       | 10    |   |       |   |
| 携帯電話 | 火災   | 28  |       | 24    |       | 11    |       | 27    |       | 13    |   |       |   |
|      | 救急   | 865 | 935   | 932   | 1,005 | 1,030 | 1,097 | 1,170 | 1,251 | 1,207 |   | 1,260 |   |
|      | 救助   | 15  |       | 22    |       | 19    |       | 14    |       | 11    |   |       |   |
|      | 警戒等  | 27  |       | 27    |       | 37    |       | 40    |       | 29    |   |       |   |
| 合計   |      |     | 2,793 |       | 2,872 |       | 3,118 |       | 3,350 |       |   | 3,037 |   |

(6) 火災警報・注意報発令状況

|         |    |
|---------|----|
| 火災注意報発令 | 5回 |
| 火災警報発令  | 0回 |

# 予 防 編

# 1 防 火 対 象 物

## (1) 防火対象物の状況

令2. 4. 1現在

| 令別表区分 |            | 区分                    | 法 17 条<br>対 象 物<br>(150 m <sup>2</sup> 以上) | 中 高 層 建 築 物 |     |    |    |          |           | 計   |
|-------|------------|-----------------------|--|-------------|-----|----|----|----------|-----------|-----|
|       |            |                       |  | 3階          | 4階  | 5階 | 6階 | 7階<br>以上 | 31m<br>以上 |     |
| 1     | イ          | 劇場・映画館・演芸場又は観覧場       | 8  |             | 1   |    |    |          |           | 1   |
|       | ロ          | 公会堂又は集会場              | 91   | 7           |     |    |    |          |           | 7   |
| 2     | イ          | キャバレー・カフェ・ナイトクラブ      | 1  | 1           |     |    |    |          |           | 1   |
|       | ロ          | 遊技場又はダンスホール           | 8  |             |     | 1  |    |          |           | 1   |
|       | ハ          | 性風俗関連特殊営業を営む店舗        |  |             |     |    |    |          |           |     |
| 3     | イ          | 待合・料理店その他これらに類するもの    | 8  | 1           |     |    |    |          |           | 1   |
|       | ロ          | 飲食店                   | 75   | 4           |     |    |    |          |           | 4   |
| 4     |            | 百貨店・マーケット・物品販売業を営む店舗  | 174  | 9           | 1   |    |    |          |           | 10  |
| 5     | イ          | 旅館・ホテル又は宿泊所           | 17   | 3           |     |    |    | 1        |           | 4   |
|       | ロ          | 寄宿舎・下宿又は共同住宅          | 436  | 83          | 48  | 19 | 2  | 4        |           | 156 |
| 6     | イ          | 病院・診療所又は助産所           | 65   | 10          | 5   | 2  |    | 1        |           | 18  |
|       | ロ          | 老人短期入所施設等             | 45   | 5           | 2   |    |    | 1        |           | 8   |
|       | ハ          | 老人デイサービスセンター等         | 77   | 2           | 1   |    |    |          |           | 3   |
| ニ     | 幼稚園・特別支援学校 | 5                     |  |             |     |    |    |          |           |     |
| 7     |            | 小・中学校・高等学校・高専・各種学校    | 103  | 26          | 13  | 1  |    | 1        | 1         | 42  |
| 8     |            | 図書館・博物館・美術館           | 6  |             |     |    |    |          |           |     |
| 9     | イ          | 蒸気浴場・熱気浴場その他これらに類するもの | 1  |             |     |    |    |          |           |     |
|       | ロ          | イ、に掲げる公衆浴場以外の公衆浴場     | 6  | 1           |     |    |    |          |           | 1   |
| 10    |            | 車両の停車場又は船舶若しくは航空機の発着場 | 3  |             |     |    |    |          |           |     |
| 11    |            | 神社・寺院・教会              | 131  | 1           | 1   |    | 1  | 1        |           | 4   |
| 12    | イ          | 工場又は作業場               | 940  | 45          | 4   | 2  |    | 1        |           | 52  |
|       | ロ          | 映画スタジオ又はテレビスタジオ       |  |             |     |    |    |          |           |     |
| 13    | イ          | 自動車車庫又は駐車場            | 84   |             |     |    |    |          |           |     |
|       | ロ          | 飛行機又は回転翼航空機の格納庫       |  |             |     |    |    |          |           |     |
| 14    |            | 倉庫                    | 674  | 12          | 9   | 1  |    |          |           | 22  |
| 15    |            | 全各号に該当しない事業場          | 594  | 57          | 14  | 3  | 2  |          |           | 76  |
| 16    | イ          | 1~4、5イ、6、9イの複合用途防火対象物 | 96   | 27          | 4   | 4  | 2  |          |           | 37  |
|       | ロ          | イ以外の複合用途防火対象物         | 85   | 15          | 3   |    |    |          |           | 18  |
| 17    |            | 文化財                   | 2  |             |     |    |    |          |           |     |
| 合 計   |            |                       | 3,735                                      | 309         | 106 | 33 | 7  | 10       | 1         | 466 |

## (2) 予防査察と防火管理の状況

令2.4.1現在

| 令別表区分 |   | 区分                    | 査察<br>件数 | 防火管理者   |     |     | 消防計画       |     |            |
|-------|---|-----------------------|----------|---------|-----|-----|------------|-----|------------|
|       |   |                       |          | 選任必要対象物 |     | 届出数 | 届出率<br>(%) | 届出数 | 届出率<br>(%) |
|       |   |                       |          | 甲       | 乙   |     |            |     |            |
| 1     | イ | 劇場・映画館・演芸場又は観覧場       | 6        | 6       |     | 6   | 100        | 6   | 100        |
|       | ロ | 公会堂又は集会場              | 26       | 60      | 48  | 60  | 56         | 63  | 58         |
| 2     | イ | キャバレー・カフェ・ナイトクラブ      |          |         | 1   | 1   | 100        | 1   | 100        |
|       | ロ | 遊技場又はダンスホール           | 7        | 8       |     | 8   | 100        | 8   | 100        |
|       | ハ | 性風俗関連特殊営業を営む店舗        |          |         |     |     |            |     |            |
|       | ニ | カラオケボックスその他遊興         |          |         |     |     |            |     |            |
| 3     | イ | 待合・料理店その他これらに類するもの    | 2        | 7       | 3   | 9   | 90         | 8   | 80         |
|       | ロ | 飲食店                   | 16       | 22      | 38  | 39  | 65         | 29  | 48         |
| 4     |   | 百貨店・マーケット・物品販売業を営む店舗  | 36       | 77      | 31  | 75  | 69         | 65  | 60         |
| 5     | イ | 旅館・ホテル又は宿泊所           | 5        | 11      | 1   | 12  | 100        | 12  | 100        |
|       | ロ | 寄宿舎・下宿又は共同住宅          | 12       | 42      | 3   | 17  | 38         | 11  | 24         |
| 6     | イ | 病院・診療所又は助産所           | 14       | 26      | 2   | 26  | 93         | 26  | 93         |
|       | ロ | 老人短期入所施設等             | 28       | 42      |     | 40  | 95         | 40  | 95         |
|       | ハ | 老人サービスセンター等           | 49       | 43      | 5   | 48  | 100        | 48  | 100        |
|       | ニ | 幼稚園・特別支援学校            | 4        | 5       |     | 5   | 100        | 5   | 100        |
| 7     |   | 小・中学校・高等学校・高専・各種学校    | 48       | 41      |     | 40  | 98         | 37  | 90         |
| 8     |   | 図書館・博物館・美術館           | 4        | 1       | 2   | 2   | 67         | 2   | 67         |
| 9     | イ | 蒸気浴場・熱気浴場その他これらに類するもの | 1        | 1       |     | 1   | 100        | 1   | 100        |
|       | ロ | イ、に掲げる公衆浴場以外の公衆浴場     | 1        | 5       | 5   | 8   | 80         | 8   | 80         |
| 10    |   | 車両の停車場又は船舶若しくは航空機の発着場 |          |         |     |     |            |     |            |
| 11    |   | 神社・寺院・教会              | 15       | 84      | 21  | 27  | 26         | 21  | 20         |
| 12    | イ | 工場又は作業場               | 174      | 99      |     | 93  | 94         | 75  | 76         |
|       | ロ | 映画スタジオ又はテレビスタジオ       |          |         |     |     |            |     |            |
| 13    | イ | 自動車車庫又は駐車場            | 8        | 5       |     | 5   | 100        | 5   | 100        |
|       | ロ | 飛行機又は回転翼航空機の格納庫       |          |         |     |     |            |     |            |
| 14    |   | 倉庫                    | 51       | 30      | 1   | 27  | 87         | 21  | 68         |
| 15    |   | 全各号に該当しない事業所          | 138      | 87      | 13  | 89  | 89         | 79  | 79         |
| 16    | イ | 1~4、5イ、6、9イの複合用途防火対象物 | 24       | 47      | 4   | 34  | 67         | 30  | 59         |
|       | ロ | イ以外の複合用途防火対象物         | 1        | 25      |     | 20  | 80         | 20  | 80         |
| 17    |   | 文化財                   |          | 1       | 1   | 1   | 50         | 1   | 50         |
| 合計    |   |                       | 670      | 775     | 179 | 705 | 74         | 622 | 65         |

(3) 消防用設備等の設置状況

令2. 4. 1現在

| 令別表区分   |            |                       | 消防用設備等  |           |          |           |         |          |         |           |        |        |      |     |       |
|---------|------------|-----------------------|---------|-----------|----------|-----------|---------|----------|---------|-----------|--------|--------|------|-----|-------|
|         |            |                       | 屋内消火栓設備 | スプリンクラー設備 | 水噴霧消火設備等 | 動力消防ポンプ設備 | 屋外消火栓設備 | 自動火災報知設備 | 漏電火災警報器 | 消防機関へ通報する | 火災報知設備 | 非常警報設備 | 避難器具 | 誘導灯 | 連結送水管 |
| 1       | イ          | 劇場・映画館・演芸場又は観覧場       | 5       |           |          |           |         | 7        |         |           | 5      |        | 8    |     |       |
|         | ロ          | 公会堂又は集会場              | 10      | 1         |          |           |         | 64       |         | 2         | 86     | 7      | 109  |     |       |
| 2       | イ          | キャバレー・カフェ・ナイトクラブ      |         |           |          |           |         |          |         |           | 1      |        | 1    |     |       |
|         | ロ          | 遊技場又はダンスホール           | 4       | 1         | 1        |           |         | 8        |         | 1         | 6      | 1      | 7    | 1   |       |
|         | ハ          | 性風俗関連特殊営業を営む店舗        |         |           |          |           |         |          |         |           |        |        |      |     |       |
| 3       | イ          | 待合・料理店その他これらに類するもの    | 2       |           |          |           |         | 6        |         |           |        | 3      | 8    |     |       |
|         | ロ          | 飲食店                   | 1       |           |          |           |         | 19       |         |           | 30     | 7      | 72   |     |       |
| 4       |            | 百貨店・マーケット・物品販売業を営む店舗  | 12      | 6         | 2        |           | 1       | 83       | 1       |           | 46     |        | 147  |     | 2     |
| 5       | イ          | 旅館・ホテル又は宿泊所           | 3       |           |          |           |         | 19       | 2       | 6         | 2      | 4      | 17   | 1   |       |
|         | ロ          | 寄宿舎・下宿又は共同住宅          | 9       |           |          |           |         | 52       |         | 3         | 9      | 88     | 11   | 6   |       |
| 6       | イ          | 病院・診療所又は助産所           | 2       | 6         | 1        |           |         | 31       | 1       | 11        | 7      | 5      | 64   | 2   |       |
|         | ロ          | 老人短期入所施設等             | 1       | 45        | 1        |           |         | 46       |         | 46        | 16     | 6      | 46   | 1   |       |
|         | ハ          | 老人サービスセンター等           | 6       | 2         |          |           |         | 55       |         | 29        | 16     | 3      | 76   |     |       |
| ニ       | 幼稚園・特別支援学校 | 1                     |         |           |          |           | 5       |          |         |           |        | 5      |      |     |       |
| 7       |            | 小・中学校・高等学校・高専・各種学校    | 52      |           | 1        |           | 2       | 81       | 2       | 9         | 20     | 12     | 10   | 2   | 2     |
| 8       |            | 図書館・博物館・美術館           | 1       |           | 1        |           |         | 2        |         |           | 1      |        | 2    |     |       |
| 9       | イ          | 蒸気浴場・熱気浴場その他これらに類するもの | 1       |           |          |           |         | 1        |         | 1         | 1      |        | 1    |     |       |
|         | ロ          | イ、に掲げる公衆浴場以外の公衆浴場     |         |           |          |           |         | 4        | 3       |           | 5      |        | 7    |     |       |
| 10      |            | 車両の停車場又は船舶若しくは航空機の発着場 |         |           |          |           |         | 1        |         |           |        |        |      |     |       |
| 11      |            | 神社・寺院・教会              | 3       |           | 1        | 2         | 2       | 6        | 1       |           | 53     |        | 8    | 2   | 1     |
| 12      | イ          | 工場又は作業場               | 199     |           | 20       | 4         | 45      | 492      | 2       |           |        | 3      | 72   | 1   | 9     |
|         | ロ          | 映画スタジオ又はテレビスタジオ       |         |           |          |           |         |          |         |           |        |        |      |     | 24    |
| 13      | イ          | 自動車車庫又は駐車場            |         |           | 4        |           |         | 9        |         |           | 1      |        | 24   |     |       |
|         | ロ          | 飛行機又は回転翼航空機の格納庫       |         |           |          |           |         |          |         |           |        |        |      |     |       |
| 14      |            | 倉庫                    | 112     |           | 2        |           | 13      | 298      |         |           |        | 4      | 84   |     | 8     |
| 15      |            | 全各号に該当しない事業所          | 54      |           | 7        |           | 4       | 124      | 1       | 4         | 68     | 15     | 56   | 2   | 1     |
| 16      | イ          | 1~4、5イ、6、9イの複合用途防火対象物 | 9       | 8         | 1        |           | 1       | 55       | 2       | 10        | 22     | 24     | 49   | 3   | 1     |
|         | ロ          | イ以外の複合用途防火対象物         | 17      |           | 1        |           | 7       | 38       | 1       |           | 2      | 1      | 6    |     | 3     |
| 17      |            | 文化財                   |         |           |          |           |         | 2        |         |           | 1      |        | 1    |     |       |
| 合計（対象物） |            |                       | 504     | 69        | 43       | 6         | 75      | 1,508    | 16      | 122       | 398    | 183    | 891  | 21  | 51    |

## (4) 建築同意事務処理件数

| 内 訳     |   | 年度 | 平成<br>27年度 | 平成<br>28年度 | 平成<br>29年度 | 平成<br>30年度 | 令和<br>元年度 |
|---------|---|----|------------|------------|------------|------------|-----------|
| 新       | 築 |    | 373        | 329        | 224        | 133        | 157       |
| 増       | 築 |    | 28         | 41         | 41         | 44         | 35        |
| 改       | 築 |    | 2          | 2          | 2          |            | 1         |
| 移       | 転 |    | 1          |            | 1          |            | 2         |
| 用 途 変 更 |   |    | 4          | 5          |            | 5          | 4         |
| そ の 他   |   |    |            |            |            |            |           |
| 合 計     |   |    | 408        | 377        | 268        | 182        | 199       |

## (5) 予防関係届出状況

| 区 分                                       |               | 年度    | 平成<br>27年度 | 平成<br>28年度 | 平成<br>29年度 | 平成<br>30年度 | 令和<br>元年度 |
|---|---------------|-------|------------|------------|------------|------------|-----------|
| 消<br>防<br>法                               | 防火管理者選（解）任    |       | 123        | 131        | 131        | 174        | 113       |
|   | 消防計画作成（変更）    |       | 162        | 171        | 187        | 205        | 168       |
|   | 消 防 用 設 備 等   |       | 401        | 439        | 464        | 394        | 355       |
|   | 消防用設備等点検結果報告  |       | 608        | 530        | 719        | 657        | 671       |
|   | 圧縮アセチレンガス等    |       | 20         | 22         | 11         | 14         | 24        |
| 射<br>水<br>市<br>火<br>災<br>予<br>防<br>条<br>例 | 防火対象物の使用開始    |       | 94         | 103        | 131        | 110        | 122       |
|   | 炉 ・ ボ イ ラ ー   |       | 29         | 33         | 9          | 25         | 15        |
|   | ヒートポンプ冷暖房機    |       | 2          |            | 1          | 3          | 2         |
|   | 乾燥設備、サウナ設備    |       | 2          | 4          | 9          | 7          | 3         |
|   | 火花を生じる設備      |       |            |            |            |            |           |
|   | 放 電 加 工 機     |       |            |            |            |            |           |
|   | 発電、変電、蓄電池設備   |       | 49         | 61         | 63         | 46         | 46        |
|   | 水素ガスを充てんする気球  |       |            |            |            |            |           |
|   | ネオン管灯設備       |       |            |            |            |            |           |
|   | 少 量 危 険 物     |       | 37         | 46         | 42         | 51         | 40        |
|   | 指 定 可 燃 物     |       | 4          | 8          | 14         | 13         | 10        |
|   | 火災とまぎらわしい煙    |       | 88         | 96         | 98         | 66         | 58        |
|   | 煙火打上げ、仕掛け     |       | 13         | 17         | 16         | 16         | 14        |
|   | 催 物 開 催       |       | 25         | 17         | 13         | 24         | 22        |
|   | 用水、水道の断水、減水   |       | 18         | 11         |            | 3          | 7         |
|   | 道路使用、工事及び露店開設 |       | 288        | 340        | 31         | 299        | 321       |
| 例 外 適 用                                   |               | 12    | 13         | 14         | 19         | 14         |           |
| 合 計                                       |               | 1,975 | 2,042      | 1,953      | 2,126      | 2,005      |           |

## 2 危 険 物

### (1) 危険物施設状況

令2. 4. 1現在

| 製造所等<br>倍数等 |               | 製造所 | 貯 蔵 所 |           |           |           |           | 取 扱 所     |     |     |     | 合 計 |     |     |
|-------------|---------------|-----|-------|-----------|-----------|-----------|-----------|-----------|-----|-----|-----|-----|-----|-----|
|             |               |     | 屋 内   | 屋 外 タ ン ク | 屋 内 タ ン ク | 地 下 タ ン ク | 簡 易 タ ン ク | 移 動 タ ン ク | 屋 外 | 給 油 | 販 売 |     | 移 送 | 一 般 |
| 倍 数 別       | 5 倍以下         |     | 34    | 21        | 5         | 41        | 2         | 96        | 6   | 5   |     |     | 40  | 250 |
|             | 5 倍を超え 10 倍以下 | 2   | 21    | 22        | 2         | 31        |           | 1         | 1   | 7   |     |     | 28  | 115 |
|             | 10 " 50 "     | 5   | 6     | 42        |           | 15        |           | 4         | 1   | 45  | 1   |     | 16  | 135 |
|             | 50 " 100 "    |     | 5     | 15        |           | 4         |           | 3         |     | 5   |     |     | 3   | 35  |
|             | 100 " 150 "   | 1   |       | 4         |           |           |           | 1         |     | 6   |     |     | 1   | 13  |
|             | 150 " 200 "   |     |       | 4         |           | 1         |           |           |     | 10  |     |     |     | 15  |
|             | 200 " 1000 "  | 1   | 1     | 7         |           |           |           | 1         |     | 14  |     |     |     | 24  |
|             | 1000 " 5000 " | 1   | 1     | 1         |           |           |           |           |     |     |     |     | 2   | 5   |
|             | 5000 倍を超えるもの  |     | 2     | 8         |           |           |           |           |     |     |     | 1   | 1   | 12  |
| 合 計         |               | 10  | 70    | 124       | 7         | 92        | 2         | 106       | 8   | 92  | 1   | 1   | 91  | 604 |
| 類 別         | 第 1 類         |     | 2     |           |           |           |           |           |     |     |     |     | 1   | 3   |
|             | 第 2 類         | 2   | 3     |           |           |           |           |           |     |     |     |     |     | 5   |
|             | 第 3 類         |     | 1     | 1         |           |           |           |           |     |     |     |     |     | 2   |
|             | 第 4 類         | 5   | 60    | 123       | 7         | 92        | 2         | 106       | 8   | 92  | 1   | 1   | 87  | 584 |
|             | 第 5 類         |     |       |           |           |           |           |           |     |     |     |     |     |     |
|             | 第 6 類         |     |       |           |           |           |           |           |     |     |     |     |     |     |
|             | 混 在           | 3   | 4     |           |           |           |           |           |     |     |     |     | 3   | 10  |
| 合 計         |               | 10  | 70    | 124       | 7         | 92        | 2         | 106       | 8   | 92  | 1   | 1   | 91  | 604 |



## (2) 危険物規制事務の状況

平31. 4. 1~令2. 3. 31

| 製造所等<br>法規制等 |       | 製造所 | 貯 蔵 所  |                   |                   |                   |                   |                   |        | 取 扱 所  |        |        |        | そ<br>の<br>他 | 合<br>計 |
|--------------|-------|-----|--------|-------------------|-------------------|-------------------|-------------------|-------------------|--------|--------|--------|--------|--------|-------------|--------|
|              |       |     | 屋<br>内 | 屋<br>外<br>タン<br>ク | 屋<br>内<br>タン<br>ク | 地<br>下<br>タン<br>ク | 簡<br>易<br>タン<br>ク | 移<br>動<br>タン<br>ク | 屋<br>外 | 給<br>油 | 販<br>売 | 移<br>送 | 一<br>般 |             |        |
| 許 可          | 設 置   |     | 1      |                   |                   | 1                 |                   | 5                 |        |        |        |        |        |             | 7      |
|              | 変 更   | 8   | 2      |                   |                   | 1                 |                   | 3                 |        | 14     |        |        | 28     |             | 56     |
| 完成検査<br>前検査  | 溶 接   |     |        |                   |                   |                   |                   |                   |        |        |        |        |        |             |        |
|              | 水張・水圧 | 1   |        | 1                 |                   |                   |                   |                   |        |        |        |        |        | 2           | 4      |
| 完成検査         | 設 置   |     | 1      |                   |                   | 1                 |                   | 5                 |        |        |        |        | 1      |             | 8      |
|              | 変 更   | 8   | 2      | 1                 |                   | 1                 |                   | 3                 |        | 14     |        |        | 30     |             | 59     |
| 仮貯蔵・仮取扱      |       |     |        |                   |                   |                   |                   |                   |        |        |        |        |        | 74          | 74     |
| 仮 使 用        |       | 5   |        |                   |                   |                   |                   |                   |        | 11     |        |        | 30     |             | 46     |
| 氏名・名称・住所変更   |       | 1   | 26     | 27                | 2                 | 12                | 1                 | 16                |        | 20     |        |        | 24     |             | 129    |
| 種類・数量変更      |       |     | 1      | 5                 |                   |                   |                   |                   |        |        |        |        | 16     |             | 22     |
| 廃 止          |       |     | 1      | 7                 |                   | 3                 |                   | 10                |        | 1      |        |        | 1      |             | 23     |
| 保安監督者選任・解任   |       | 4   | 9      | 39                |                   | 4                 |                   |                   |        | 3      |        | 1      | 27     |             | 87     |
| 工 事 施 工      |       |     |        | 3                 |                   |                   |                   |                   |        | 1      |        | 1      | 271    |             | 276    |
| 予防規程制定・変更    |       | 4   | 6      | 23                |                   | 1                 |                   |                   |        | 2      |        |        | 16     |             | 52     |
| 公安委員会通報      |       | 3   |        |                   |                   |                   |                   |                   |        |        |        |        | 4      |             | 7      |
| 譲 渡 ・ 引 渡    |       |     | 1      |                   |                   |                   |                   | 2                 |        | 2      |        |        |        |             | 5      |
| 使用休止・再開      |       |     |        | 2                 | 1                 |                   |                   |                   |        |        |        |        | 1      |             | 4      |
| 施 設 変 更      |       | 7   | 1      | 3                 |                   | 2                 |                   | 9                 |        | 34     |        | 1      | 44     |             | 101    |
| 保 安 検 査      |       |     |        |                   |                   |                   |                   |                   |        |        |        |        |        |             |        |
| 立入検査         | 施設数   | 6   | 21     | 30                | 2                 | 18                | 1                 | 78                | 3      | 42     |        | 1      | 21     | 47          | 270    |
|              | 延回数   | 7   | 26     | 56                | 2                 | 18                | 1                 | 104               | 4      | 42     |        | 1      | 35     | 52          | 348    |
|              | 延人員   | 18  | 75     | 193               | 4                 | 44                | 2                 | 405               | 20     | 87     |        | 8      | 113    | 156         | 1,125  |

(3) 危険物施設別法規制

令2.4.1現在

| 法規制等  |          | 危険物施設数 | を要する施設 | を要する施設 | 予防規程作成を要する施設 | 保安検査を要する施設 | 定期点検を要する施設 |
|-------|----------|--------|--------|--------|--------------|------------|------------|
| 製造所等  |          |        |        |        |              |            |            |
| 製造所   |          | 10     | 10     | 3      | 8            |            | 8          |
| 貯蔵所   | 屋内貯蔵所    | 70     | 60     |        |              |            | 4          |
|       | 屋外タンク貯蔵所 | 124    | 124    |        | 18           | 7          | 18         |
|       | 屋内タンク貯蔵所 | 7      |        |        |              |            |            |
|       | 地下タンク貯蔵所 | 92     | 10     |        |              |            | 92         |
|       | 簡易タンク貯蔵所 | 2      | 2      |        |              |            |            |
|       | 移動タンク貯蔵所 | 106    |        |        |              |            | 106        |
|       | 屋外貯蔵所    | 8      |        |        |              |            |            |
|       | 小計       | 409    | 196    | 0      | 18           | 7          | 220        |
| 取扱所   | 給油取扱所    | 92     | 92     |        | 31           |            | 90         |
|       | 販売取扱所    | 1      | 1      |        |              |            |            |
|       | 移送取扱所    | 1      | 1      | 1      | 1            | 1          | 1          |
|       | 一般取扱所    | 91     | 62     | 4      | 21           |            | 22         |
|       | 小計       | 185    | 156    | 5      | 53           | 1          | 113        |
| 合計    |          | 604    | 362    | 8      | 79           | 8          | 341        |
| 事業所の数 |          | 250    |        |        |              |            |            |

### 3 広 報

#### (1) 広報活動状況

| 活動内容        | 年 度    |        |        |        |       |
|-------------|--------|--------|--------|--------|-------|
|             | 平成27年度 | 平成28年度 | 平成29年度 | 平成30年度 | 令和元年度 |
| 防 火 教 室     | 23     | 33     | 54     | 29     | 40    |
| 防 火 パ レ ード  | 2      | 2      | 4      | 2      | 2     |
| 巡 回 広 報     | 144    | 172    | 565    | 367    | 297   |
| 避 難 訓 練     | 190    | 331    | 511    | 334    | 326   |
| 初 期 消 火 訓 練 | 188    | 329    | 437    | 284    | 293   |
| 合 計         | 547    | 867    | 1,571  | 1,016  | 958   |

#### (2) 住宅防火診断等の結果

| 区分          | 年 度     |        |        |        |       |     |
|-------------|---------|--------|--------|--------|-------|-----|
|             | 平成27年度  | 平成28年度 | 平成29年度 | 平成30年度 | 令和元年度 |     |
| 調 査 自 治 会 数 | 187     | 81     | 255    | 147    | 29    |     |
| 調 査 戸 数     | 4,133   | 2,981  | 2,539  | 1,620  | 534   |     |
| 指 示 事 項     | ガ ス 関 係 | 4      | 53     | 14     | 18    | 8   |
|             | 石 油 関 係 | 27     | 18     | 12     | 18    | 4   |
|             | 暖 房 器 具 | 6      | 13     | 14     | 3     | 7   |
|             | そ の 他   | 2,062  | 1,722  | 1,439  | 794   | 281 |
| 合 計         | 2,099   | 1,806  | 1,479  | 833    | 300   |     |

# 1 消防機関の出動

## (1) 災害等出動状況

平31. 1. 1～令元. 12. 31

| 出動<br>区分 | 消 防 署 |           | 消 防 団 |           |
|----------|-------|-----------|-------|-----------|
|          | 回 数   | 出 動 延 人 員 | 回 数   | 出 動 延 人 員 |
| 火 災      | 16    | 231       | 12    | 361       |
| 救 急      | 3,141 | 9,463     |       |           |
| 救 助 活 動  | 54    | 278       |       |           |
| 風水害等の災害  | 11    | 42        | 8     | 29        |
| 捜 索      | 9     | 44        | 1     | 5         |
| 特 別 警 戒  | 50    | 101       | 401   | 2,913     |
| 演習・訓練等   | 64    | 706       | 145   | 3,473     |
| 広 報・指 導  | 603   | 1,484     | 568   | 5,235     |
| 警 防 調 査  | 62    | 213       | 5     | 84        |
| 火災原因調査   | 19    | 98        |       |           |
| 予 防 査 察  | 393   | 900       |       |           |
| 誤 報 等    | 2     | 18        |       |           |
| そ の 他    | 64    | 342       | 5     | 16        |
| 合 計      | 4,488 | 13,920    | 1,145 | 12,116    |

# 警 防 編

## 2 機 械 及 び 施 設

### (1) 消防車両の現況

令2. 4. 1現在

| 所 属                  | 車 両 名        | 形 状 等                  | 車 名           | ポ ン プ   |       | 購 入 年 月 |
|----------------------|--------------|------------------------|---------------|---------|-------|---------|
|                      |              |                        |               | メ ー カ ー | 級 別   |         |
| 消 防 本 部<br>射 水 消 防 署 | 射水指揮1        | 指揮車                    | トヨタ           |         |       | H17.2   |
|                      | 射水1          | 消防ポンプ車(CD-I型)          | 日野            | モリタ     | A-2   | H31.3   |
|                      | 射水2          | 水槽付消防ポンプ車(I-A型)        | 日野            | モリタ     | A-2   | H26.2   |
|                      | 射水化学1        | 化学消防ポンプ車(II型)          | 日野            | 長野      | A-2   | H30.2   |
|                      | 射水梯子1        | はしご車(30m級)             | 日野            |         |       | H28.10  |
|                      | 射水救助1        | 救助工作車(II型)             | 日野            |         |       | H15.12  |
|                      | 射水搬送1        | 資機材搬送車                 | トヨタ           |         |       | H29.11  |
|                      | 射水支援1        | 支援車(I型)                | 日野            |         |       | H23.2   |
|                      | 射水査察1        | 査察車                    | トヨタ           |         |       | H20.11  |
|                      | 射水査察2        | 査察車                    | トヨタ           |         |       | H24.12  |
|                      | 射水救急1        | 高規格救急車                 | トヨタ           |         |       | R1.11   |
|                      | 射水救急3        | 高規格救急車                 | トヨタ           |         |       | H30.10  |
|                      | 射水指令1        | 指令車                    | トヨタ           |         |       | H14.4   |
|                      | 出 張 所<br>大 門 | 射水3                    | 消防ポンプ車(CD-I型) | 日野      | モリタ   | A-2     |
| 射水救急2                |              | 高規格救急車                 | トヨタ           |         |       | H20.2   |
| 新 湊 消 防 署            | 射水指揮2        | 指揮車                    | トヨタ           |         |       | H24.2   |
|                      | 射水4          | 水槽付消防ポンプ車(I-A型)        | 日野            | モリタ     | A-2   | H22.11  |
|                      | 射水5          | 消防ポンプ車(CD-I型)          | いすゞ           | モリタ     | A-2   | H13.12  |
|                      | 射水6          | 消防ポンプ車(CD-I型)          | 日野            | モリタ     | A-2   | H27.9   |
|                      | 射水救助2        | 救助工作車(II型)             | 日野            |         |       | H27.2   |
|                      | 射水原液1        | 泡原液搬送車 5,000ℓ          | 日野            |         |       | R2.2    |
|                      | 射水査察3        | 査察車                    | トヨタ           |         |       | H30.1   |
|                      | 射水査察4        | 連絡車                    | スズキ           |         |       | H28.7   |
|                      | 射水搬送2        | 隊員搬送車<br>(マイクロバス 25人乗) | いすゞ           |         |       | H10.1   |
|                      | 射水搬送3        | 資機材搬送車                 | いすゞ           |         |       | H5.12   |
| 射水救急4                | 高規格救急車       | ニッサン                   |               |         | H25.1 |         |
| 東 部 出 張 所            | 射水7          | 消防ポンプ車(CD-I型)          | 日野            | 日本機械    | A-2   | H21.2   |
|                      | 射水高所1        | 大型化学高所放水車              | いすゞ           | モリタ     | A-1   | H13.11  |
|                      | 射水広報1        | 広報車                    | トヨタ           |         |       | H11.2   |
|                      | 射水救急5        | 高規格救急車                 | トヨタ           |         |       | H26.9   |

| 所属    | 車 両 名         | 形 状 等         | 車 名  | ポ ン プ |       | 購入年月   |
|-------|---------------|---------------|------|-------|-------|--------|
|       |               |               |      | メーカー  | 級別    |        |
| 北部方面団 | 放生津分団 1       | 消防ポンプ車(CD-I型) | いすゞ  | 日本機械  | A-2   | H18.12 |
|       | 新湊分団 1        | 消防ポンプ車(CD-I型) | いすゞ  | 日本機械  | A-2   | H18.12 |
|       | 庄西分団 1        | 消防ポンプ車(CD-I型) | いすゞ  | モリタ   | A-2   | H26.11 |
|       | 塚原分団 1        | 消防ポンプ車(CD-I型) | いすゞ  | モリタ   | A-2   | H30.9  |
|       | 作道分団 1        | 消防ポンプ車(CD-I型) | いすゞ  | モリタ   | A-2   | H29.10 |
|       | 片口分団 1        | 消防ポンプ車(CD-I型) | いすゞ  | モリタ   | A-2   | H25.9  |
|       | 七美分団 1        | 消防ポンプ車(CD-I型) | いすゞ  | モリタ   | A-2   | H26.11 |
|       | 堀岡分団 1        | 消防ポンプ車(CD-I型) | いすゞ  | モリタ   | A-2   | H28.4  |
|       | 海老江分団 1       | 消防ポンプ車(CD-I型) | いすゞ  | モリタ   | A-2   | H27.10 |
|       | 本江分団 1        | 消防ポンプ車(CD-I型) | いすゞ  | モリタ   | A-2   | H24.10 |
| 南部方面団 | 戸破分団 1        | 消防ポンプ車(CD-I型) | トヨタ  | 長野    | A-2   | H16.3  |
|       | 三ヶ分団 1        | 消防ポンプ車(CD-I型) | いすゞ  | 長野    | A-2   | H13.2  |
|       | 橋下条分団 1       | 消防ポンプ車(CD-I型) | いすゞ  | 長野    | A-2   | H12.1  |
|       | 金山分団 1        | 消防ポンプ車(CD-I型) | いすゞ  | 長野    | A-2   | H12.1  |
|       | 大江分団 1        | 消防ポンプ車(CD-I型) | トヨタ  | モリタ   | A-2   | H16.3  |
|       | 黒河分団 1        | 消防ポンプ車(CD-I型) | いすゞ  | モリタ   | A-2   | H29.10 |
|       | 池多分団 1        | 消防ポンプ車(CD-I型) | 日野   | 長野    | A-2   | H20.1  |
|       | 太閤山分団 1       | 消防ポンプ車(CD-I型) | 日野   | 長野    | A-2   | H20.1  |
|       | 中・南太閤山分団 1    | 消防ポンプ車(CD-I型) | いすゞ  | 長野    | A-2   | H8.3   |
|       | 大門分団 1        | 消防ポンプ車(CD-I型) | いすゞ  | モリタ   | A-2   | R1.12  |
|       | 櫛田分団 1        | 消防ポンプ車(CD-I型) | いすゞ  | モリタ   | A-2   | H29.1  |
|       | 浅井分団 1        | 消防ポンプ車(CD-I型) | 三菱   | モリタ   | A-2   | H12.6  |
|       | 水戸田分団 1       | 消防ポンプ車(CD-I型) | 三菱   | モリタ   | A-2   | H12.6  |
|       | 二口分団 1        | 消防ポンプ車(CD-I型) | いすゞ  | モリタ   | A-2   | H14.10 |
|       | 大島分団 1        | 消防ポンプ車(CD-I型) | いすゞ  | モリタ   | A-2   | H30.9  |
| 下分団 1 | 消防ポンプ車(CD-I型) | いすゞ           | モリタ  | A-2   | R1.12 |        |
| その他   | 下搬送車          | 資機材搬送車        | 三菱   |       |       | H10.11 |
|       | 金山積載車         | 小型動力ポンプ積載車    | いすゞ  |       |       | H13.10 |
|       | 堀岡広報車         | 広報車           | トヨタ  |       |       | H28.3  |
|       | 救助資機材積載車      | 小型動力ポンプ積載車    | いすゞ  |       |       | H22.7  |
|       | 消防団広報車        | 広報車           | ニッサン |       |       | H27.12 |

## (2) 特殊資器材等の保有状況

令2.4.1現在

|             | 資器材名                |                 | 数量                    |                       | 資器材名   |    | 数量 |
|-------------|---------------------|-----------------|-----------------------|-----------------------|--------|----|----|
|             | 資器材名                | 数量              |                       |                       | 資器材名   | 数量 |    |
| 救<br>助<br>用 | 空 気 呼 吸 器           | 68              | 化<br>学<br>消<br>火<br>用 | 合成界面活性剤 (ℓ)           | 1,314  |    |    |
|             | 酸 素 呼 吸 器           | 2               |                       | 水性膜泡消火 (ℓ)            | 11,420 |    |    |
|             | 送 排 風 機             | 4               |                       | 油処理剤 (ℓ)              | 231    |    |    |
|             | 油圧ジャッキ (ポートパワー)     | 3               |                       | 油処理剤 (kg)             | 911.5  |    |    |
|             | 可 搬 ウ イ ン チ         | 7               |                       | 油吸着マット (kg)           | 342.2  |    |    |
|             | マ ッ ト 型 空 気 ジ ャ ッ キ | 4               |                       | オイルフェンスA型 (m)         | 160    |    |    |
|             | 油圧スプレッダー (大型含む)     | 5               |                       | 消防用ホース 50 ミリ          | 231    |    |    |
|             | 油圧切断機 (大型含む)        | 5               |                       | 〃 65 ミリ               | 544    |    |    |
|             | エ ン ジ ン カ ッ タ ー     | 8               |                       | 〃 75 ミリ               | 14     |    |    |
|             | ガ ス 溶 断 器           | 4               |                       | 〃 100 ミリ              | 5      |    |    |
|             | チ ェ ン ソ ー           | 3               |                       | 泡 ノ ズ ル 管 銃           | 11     |    |    |
|             | 鉄 線 カ ッ タ ー         | 12              |                       | ラインプロボーション            | 5      |    |    |
|             | 空 気 鋸 (エアソー)        | 4               |                       | 放水銃 (フォグガン)           | 7      |    |    |
|             | 万 能 斧               | 31              |                       | 高 圧 噴 霧 銃             | 1      |    |    |
|             | 削 岩 機               | 3               | 大 量 送 水 ポ ン プ         | 1                     |        |    |    |
|             | ハ ン マ ー ド リ ル       | 3               | 救<br>急<br>用           | 心肺蘇生訓練人形 (成人用)        | 27     |    |    |
|             | 救 命 索 発 射 銃         | 7               |                       | 心肺蘇生訓練人形 (乳幼児用)       | 15     |    |    |
|             | 救 助 艇 (船外機付)        | 2               |                       | 気道管理訓練人形              | 6      |    |    |
|             | 救 命 ボ ー ト           | 4               |                       | A E D ト レ ー ナ ー       | 16     |    |    |
|             | 潜水器具 (ウエットスーツ)      | 25              |                       | 外 傷 模 型               | 2      |    |    |
|             | 救 命 胴 衣             | 51              |                       | スクープストレッチャー           | 16     |    |    |
|             | 救 命 浮 環             | 25              |                       | バ ッ ク ボ ー ド           | 12     |    |    |
|             | か ぎ 付 は し ご         | 9               |                       | イ ー バ ッ ク チ ェ ア       | 7      |    |    |
|             | 三 連 は し ご           | 8               |                       | 血 圧 計                 | 7      |    |    |
|             | 空 気 式 救 助 マ ッ ト     | 2               |                       | 血中酸素飽和度測定器            | 10     |    |    |
|             | サバイバースリングまたは救助用縛帯   | 17              |                       | 心 電 計 (携 帯 型)         | 5      |    |    |
|             | 可 燃 性 ガ ス 測 定 器     | 4               |                       | 傷 病 者 監 視 モ ニ タ ー     | 5      |    |    |
|             | 有 毒 ガ ス 測 定 器       | 2               |                       | 自 動 式 人 工 呼 吸 器       | 5      |    |    |
|             | 放 射 線 測 定 器         | 29              |                       | 手 動 式 人 工 呼 吸 器       | 10     |    |    |
|             | 耐 電 衣               | 12              |                       | 電 動 式 吸 引 器           | 7      |    |    |
|             | 防 毒 衣               | 9               |                       | シ ョ ッ ク パ ン ツ         | 7      |    |    |
|             | 耐 熱 服               | 8               |                       | 自 動 式 心 臓 マ ッ サ ー ジ 器 | 5      |    |    |
|             | バ ス ケ ッ ト 型 担 架     | 6               | 半 自 動 式 除 細 動 器       | 5                     |        |    |    |
| 投 光 器       | 22                  | 輸 液 ポ ン プ       | 5                     |                       |        |    |    |
| 携 帯 拡 声 器   | 25                  | オ ゾ ン 殺 菌 装 置   | 1                     |                       |        |    |    |
| 簡 易 起 重 機   | 2                   | 血 糖 測 定 器       | 5                     |                       |        |    |    |
|             |                     | 陰 圧 式 固 定 マ ッ ト | 7                     |                       |        |    |    |



## (3) 消防水利の現況

令2.4.1現在

| 種別<br>地区名 | 消 火 栓 |       |       | 防 火 水 槽    |            |            |            |
|-----------|-------|-------|-------|------------|------------|------------|------------|
|           | 適 合   | 適 合 外 | 小 計   | 有 蓋        |            | 無 蓋        |            |
|           |       |       |       | 40 t<br>以上 | 40 t<br>未満 | 40 t<br>以上 | 40 t<br>未満 |
| 放生津       | 76    | 24    | 100   | 32         | 3          |            |            |
| 新湊        | 84    | 30    | 114   | 38         | 2          |            |            |
| 庄西        | 14    | 12    | 26    | 9          | 1          |            |            |
| 塚原        | 29    | 24    | 53    | 32         | 6          |            |            |
| 作道        | 52    | 40    | 92    | 58         | 21         |            |            |
| 片口        | 31    | 10    | 41    | 35         | 4          |            |            |
| 七美        | 14    | 2     | 16    | 31         | 8          |            |            |
| 堀岡        | 38    | 11    | 49    | 30         | 3          |            |            |
| 海老江       | 48    | 4     | 52    | 39         | 5          |            |            |
| 本江        | 7     | 27    | 34    | 25         | 9          |            |            |
| 戸破        | 127   | 25    | 152   | 24         |            |            |            |
| 三ヶ        | 85    | 26    | 111   | 20         |            |            |            |
| 橋下条       | 42    | 13    | 55    | 16         |            |            |            |
| 金山        | 29    | 18    | 47    | 30         |            |            | 1          |
| 大江        | 44    | 30    | 74    | 25         |            |            |            |
| 黒河        | 41    | 11    | 52    | 16         |            |            |            |
| 池多        | 10    | 9     | 19    | 10         |            |            |            |
| 太閤山       | 46    | 14    | 60    | 3          |            |            |            |
| 中太閤山      | 38    | 7     | 45    | 7          |            |            |            |
| 南太閤山      | 38    | 1     | 39    | 9          |            |            |            |
| 大門        | 35    | 19    | 54    | 9          |            |            |            |
| 櫛田        | 49    | 38    | 87    | 15         |            |            |            |
| 浅井        | 44    | 46    | 90    | 11         |            |            |            |
| 水戸田       | 44    | 15    | 59    | 14         | 2          |            | 1          |
| 二口        | 53    | 23    | 76    | 7          |            |            |            |
| 大島        | 102   | 103   | 205   | 47         | 10         |            |            |
| 下         | 21    | 15    | 36    | 26         | 2          |            |            |
| 合 計       | 1,241 | 597   | 1,838 | 618        | 76         |            | 2          |

# 統計編

# 1 火 災 統 計

## (1) 最近5年間の火災概要

| 区 分                |            | 年 別     |         |         |          |          |      |
|--------------------|------------|---------|---------|---------|----------|----------|------|
|                    |            | 平成27年   | 平成28年   | 平成29年   | 平成30年    | 令和元年     |      |
| 火災種別               | 建物火災 (件)   | 14      | 14      | 7       | 16       | 10       |      |
|                    | 林野火災 (件)   |         |         |         |          |          |      |
|                    | 車両火災 (件)   | 2       | 2       | 2       | 3        | 3        |      |
|                    | 船舶火災 (件)   |         |         |         |          |          |      |
|                    | その他火災 (件)  | 4       | 4       | 3       | 3        | 3        |      |
|                    | 合 計 (件)    | 20      | 20      | 12      | 22       | 16       |      |
| 焼損棟数               | 全 焼 (棟)    | 4       | 2       | 5       | 5        | 4        |      |
|                    | 半 焼 (棟)    | 2       | 1       | 1       |          |          |      |
|                    | 部 分 焼 (棟)  | 6       | 5       | 3       | 5        | 5        |      |
|                    | ぼ や (棟)    | 5       | 6       | 8       | 9        | 7        |      |
|                    | 合 計 (棟)    | 17      | 14      | 17      | 19       | 16       |      |
| 建物焼損               | 床面積 (㎡)    | 792     | 383.1   | 498.4   | 283.8    | 197.6    |      |
|                    | 表面積 (㎡)    | 526.2   | 17.5    | 66.9    | 831.3    | 93.8     |      |
| 林野焼損面積 (a)         |            |         |         |         |          |          |      |
| その他焼損面積 (a)        |            |         |         |         |          |          |      |
| 死 者 (人)            |            | 1       |         |         | 4        | 1        |      |
| 負 傷 者 (人)          |            | 3       | 2       | 2       | 7        | 2        |      |
| り 災 世 帯 (世帯)       |            | 8       | 1       | 12      | 7        | 6        |      |
| り 災 人 員 (人)        |            | 30      | 7       | 35      | 24       | 7        |      |
| 損 害 額 (千円)         |            | 63,311  | 20,951  | 32,141  | 176,228  | 126,339  |      |
| 出 火 率              |            | 2.1     | 2.1     | 1.3     | 2.4      | 1.7      |      |
| 全火災<br>1月当たり       | 出火件数 (件)   | 1.7     | 1.7     | 1       | 1.8      | 1.3      |      |
|                    | 損 害 額 (千円) | 5,275.9 | 1,745.9 | 2,678.4 | 14,685.7 | 10,538.3 |      |
|                    | 建物焼損       | 床面積 (㎡) | 66      | 31.9    | 41.5     | 23.7     | 16.5 |
|                    |            | 表面積 (㎡) | 2.2     | 1.5     | 5.6      | 69.3     | 7.8  |
| 全火災 1 件当たり損害額 (千円) |            | 3,166   | 1,047.6 | 2,678.4 | 8,010.4  | 7,896.2  |      |
| 建物火災<br>1 件当たり     | 損 害 額 (千円) | 4,489   | 1,358.7 | 2,996.3 | 10,919.8 | 922.7    |      |
|                    | 建物焼損       | 床面積 (㎡) | 56.6    | 27.4    | 71.2     | 17.7     | 19.8 |
|                    |            | 表面積 (㎡) | 1.9     | 1.3     | 9.6      | 52       | 9.4  |

※ 出火率とは、人口1万人当たりの出火件数をいう。

※ 床面積とは、床と壁、壁と天井など立体的に燃えた場合の面積をいう。

※ 表面積とは、床だけ、壁だけ、天井だけなど平面的に燃えた場合の面積をいう。

※ 出火件数の ( ) 内は、爆発による件数をいう。

(2) 令和元年中の火災概要

(出火件数合計件)

ア 原因別

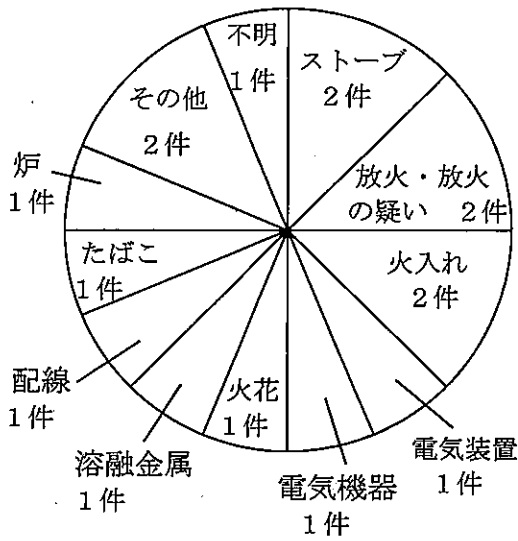

イ 用途別

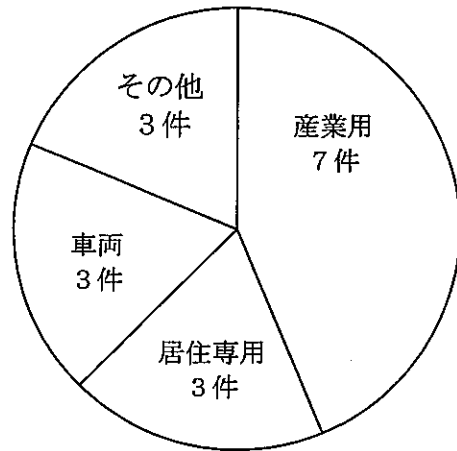

ウ 時間別

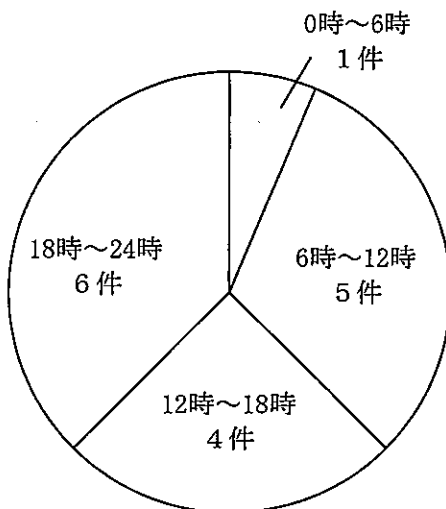

エ 季節別

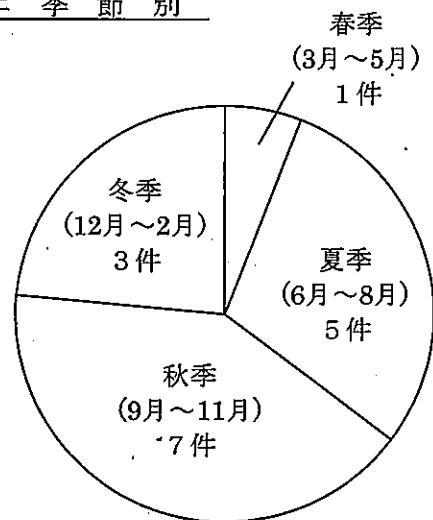

オ 天候別

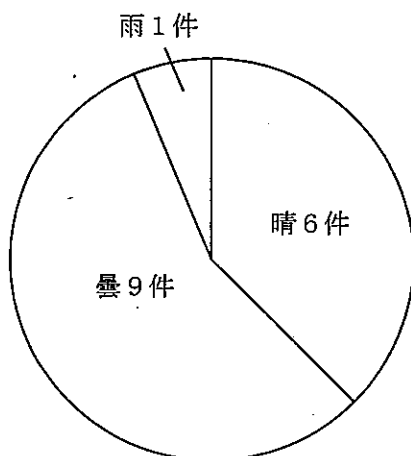

カ 曜日別

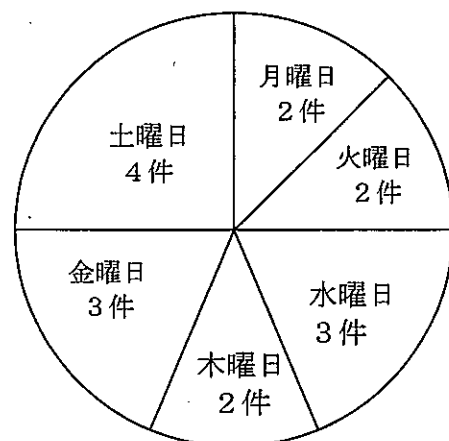

# 出火原因別火災発生状況

令和元年の火災件数 16件

平31. 1. 1～令和. 12. 31

| 出火日    | 火災種別 | 出火原因<br>(発火源等) | 出火概要   |
|--------|------|----------------|--|
| 1月19日  | 建物   | ストーブ           | 電気ストーブを点けたまま外出し、近くに干してあったタオルが接触し発火したものの。                           |
| 2月27日  | 建物   | 放火             | 玄関先に新聞紙類等を置き、放火したものの。  |
| 2月27日  | その他  | 火入れ            | 枯れ草等を焼却していた火が拡大し、着衣に着火したものの。                                       |
| 4月13日  | 建物   | 電気装置           | 危険物一般取扱所にて、真空遮断器が何らかの原因で故障し発火したものの。                                |
| 6月3日   | 建物   | 火入れ            | 枯れ草等を焼却中に、その場を離れたため付近の倉庫屋根部が焼損したものの。                               |
| 6月19日  | 建物   | その他            | 黄リンの入った容器にラベルを貼る作業中に、誤って容器を倒したところ、容器からこぼれた黄リンが自然発火し、被服に着火し熱傷したものの。 |
| 7月6日   | 建物   | 溶融金属           | 電気炉に還元剤を装入中、炉内容融金属の輻射熱によりローラーコンベアベルトが焼損したものの。                      |
| 8月5日   | 車両   | 炉              | トラックキャビン内で、練炭自殺を図ったところ、周囲に燃え移ったものの。                                |
| 8月30日  | 建物   | 放火の疑い          | ユニットハウス出入口付近にあった段ボール箱に放火した疑い。                                      |
| 9月26日  | 車両   | 不明             | トラクタが燃えたもの。出火原因等については不明。   |
| 9月27日  | 建物   | 火花             | 屋根をグラインダーで修理中に火花が屋根の隙間に入り込み、天井裏が焼損したものの。                           |
| 10月4日  | その他  | ストーブ           | 薪ストーブ上部に寒冷紗が接触し発火したものの。  |
| 11月19日 | 車両   | 配線             | ヘッドライトロービームバルブを交換し接続不備だった為、周辺の樹脂部品に接触しバルブの熱により発火したものの。             |
| 11月21日 | 建物   | たばこ            | タバコ火の不始末により、ゴミ等に着火し焼損したものの。  |
| 11月26日 | その他  | 電気機器           | 電気集塵機内の放電線より発生したスパークが周辺のFRP内壁に着火したものの。                             |
| 11月30日 | 建物   | その他            | 牽引式破碎機の操作パネル付近の配線が短絡し、破碎機内の木くず等に着火したものの。                           |

## (4) 火災による死傷者状況 (過去3年間)

| 年別                 | 出火日時              | 死傷者の発生した場所 |     |      |       | 死傷者 |       |    |
|--------------------|-------------------|------------|-----|------|-------|-----|-------|----|
|                    |                   | 用途         | 構造  | 焼損程度 | 出火箇所  | 性別  | 年齢(歳) | 程度 |
| 二十九年               | 5月8日<br>17時40分    | 専用住宅       | その他 | ぼや   | 敷地内   | 女   | 84    | 軽症 |
|                    |                   |            |     |      |       | 女   | 60    | 軽症 |
| 三十年                | 2月13日<br>0時30分ごろ  | 専用住宅       | 木造  | 全焼   | 居室    | 男   | 80    | 死亡 |
|                    |                   |            |     |      |       | 女   | 76    | 軽傷 |
|                    | 2月17日<br>7時15分ごろ  |            |     |      | 座席    | 男   | 40    | 死亡 |
|                    | 2月19日<br>6時30分ごろ  | 工場         | 準耐  | ぼや   | 製造工場  | 男   | 54    | 重症 |
|                    | 4月25日<br>18時00分ごろ | 工場         | 準耐  | 部分焼  | 加工工場  | 男   | 39    | 軽傷 |
|                    | 5月24日<br>18時30分ごろ | 工場         | 準耐  | ぼや   | 車庫    | 男   | 41    | 軽傷 |
|                    | 6月7日<br>22時07分ごろ  | 専用住宅       | 木造  | ぼや   | 食事室   | 女   | 40    | 軽傷 |
|                    | 11月9日<br>5時00分ごろ  |            |     |      | その他   | 男   | 55    | 軽傷 |
|                    | 11月11日<br>6時50分ごろ | 複合建築物      | 準耐  | ぼや   | 飲食店部分 | 女   | 83    | 軽傷 |
|                    | 11月21日<br>5時15分ごろ | 専用住宅       | 木造  | ぼや   | 居室    | 女   | 77    | 死亡 |
| 12月21日<br>12時05分ごろ |                   |            |     | 空地   | 男     | 62  | 死亡    |    |
| 令和元年               | 2月27日<br>18時10分ごろ |            |     |      | 畑     | 男   | 90    | 死亡 |
|                    | 6月19日<br>14時40分ごろ | 工場         | 準耐  | ぼや   | 熔融工場  | 男   | 41    | 重症 |
|                    | 8月5日<br>20時00分ごろ  |            |     |      | 運転室   | 男   | 46    | 重症 |

## 2 救 急 統 計

### (1) 最近5年間の救急概要

| 区 分                        |             | 年 別         |       |       |       |       |     |
|----------------------------|-------------|-------------|-------|-------|-------|-------|-----|
|                            |             | 平成27年       | 平成28年 | 平成29年 | 平成30年 | 令和元年  |     |
| 出 場 件 数                    |             | 2,988       | 3,030 | 3,266 | 3,490 | 3,141 |     |
| 搬 送 人 員                    |             | 2,816       | 2,840 | 3,090 | 3,347 | 3,017 |     |
| 不 搬 送 件 数                  |             | 209         | 221   | 210   | 179   | 144   |     |
| 出<br>場<br>件<br>数<br>内<br>訳 | 火 災         | 13          | 12    | 9     | 25    | 14    |     |
|                            | 自 然 災 害     |             | 2     |       |       | 1     |     |
|                            | 水 難         | 5           | 11    | 10    | 9     | 7     |     |
|                            | 交 通         | 272         | 273   | 285   | 240   | 255   |     |
|                            | 労 働 災 害     | 43          | 46    | 67    | 67    | 61    |     |
|                            | 運 動 競 技     | 27          | 28    | 26    | 39    | 19    |     |
|                            | 一 般 負 傷     | 390         | 454   | 475   | 521   | 486   |     |
|                            | 加 害         | 16          | 10    | 9     | 17    | 10    |     |
|                            | 自 損 行 為     | 27          | 25    | 27    | 26    | 30    |     |
|                            | 急 病         | 1,883       | 1,871 | 2,028 | 2,210 | 1,956 |     |
|                            | そ<br>の<br>他 | 転 院 搬 送     | 302   | 285   | 312   | 325   | 282 |
|                            |             | 医 師 搬 送     |       |       |       | 2     | 1   |
|                            |             | 資 器 材 等 輸 送 |       |       |       |       |     |
| そ の 他                      | 1.0         | 13          | 18    | 9     | 19    |       |     |
| 合 計                        |             | 2,988       | 3,030 | 3,266 | 3,490 | 3,141 |     |

(2) 令和元年中の救急概要

ア 傷病程度別搬送状況

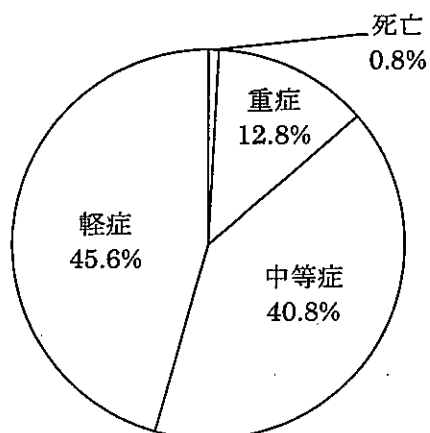

(注) 軽症：入院を必要としないもの  
 中等症：入院を必要とするもので重症に至らないもの  
 重症：3週間以上の入院を必要とするもの  
 死亡：医療機関で死亡が確認されたもの

イ 年齢別区分搬送状況

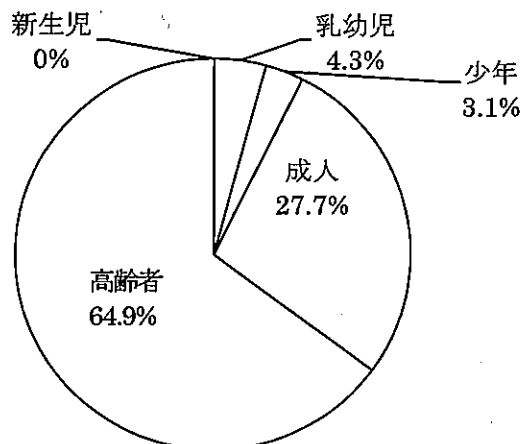

(注) 新生児：生後28日未満の者  
 乳幼児：生後28日以上7歳未満の者  
 少年：満7歳以上満18歳未満の者  
 成人：満18歳以上満65歳未満の者  
 高齢者：満65歳以上の者

ウ 現場到着所要時間 (分)

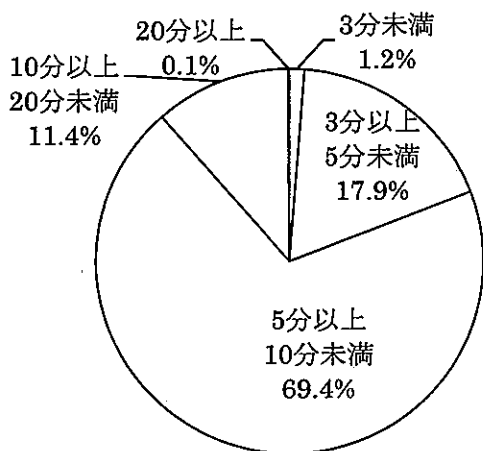

(注) 覚知～現場到着  
 最長現場到着時間 38分  
 現場到着平均所要時間 6.9分

エ 医療機関収容所要時間 (分)

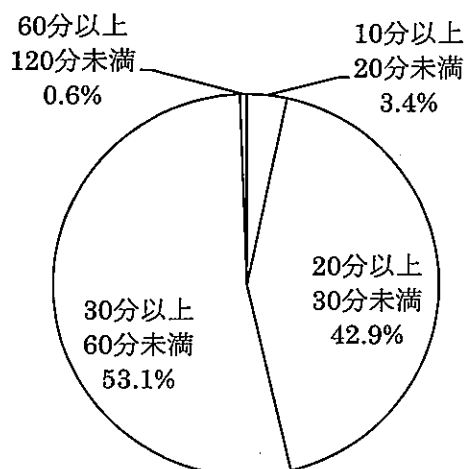

(注) 覚知～現場～医療機関収容  
 最長収容時間 118分  
 収容平均所要時間 31.7分



(3) 医療機関別搬送人員状況

平31. 1. 1~令元. 12. 31

| 医療機関              |    | 事故種別     |     | 急病       |    | 交通       |     | 一般負傷     |     | その他      |       | 計  |  |
|-------------------|----|----------|-----|----------|----|----------|-----|----------|-----|----------|-------|----|--|
|                   |    | うち<br>管外 |     | うち<br>管外 |    | うち<br>管外 |     | うち<br>管外 |     | うち<br>管外 |       |    |  |
| 救急<br>告示<br>機関    | 国立 | 105      | 105 | 3        | 3  | 10       | 10  | 47       | 47  | 165      | 165   |    |  |
|                   | 公立 | 841      | 300 | 122      | 48 | 265      | 74  | 167      | 113 | 1,395    | 535   |    |  |
|                   | 公的 | 375      | 375 | 45       | 45 | 74       | 74  | 123      | 123 | 617      | 617   |    |  |
|                   | 私的 | 病院       | 557 | 6        | 90 | 1        | 128 |          | 60  | 27       | 835   | 34 |  |
|                   |    | 診療所      |     |          |    |          |     |          |     |          |       |    |  |
|                   | 小計 | 1,878    | 786 | 260      | 97 | 477      | 158 | 397      | 310 | 3,012    | 1,351 |    |  |
| その<br>他<br>機<br>関 | 国立 |          |     |          |    |          |     |          |     |          |       |    |  |
|                   | 公立 |          |     |          |    |          |     |          |     |          |       |    |  |
|                   | 公的 |          |     |          |    |          |     |          |     |          |       |    |  |
|                   | 私的 | 病院       |     |          |    |          |     |          |     |          |       |    |  |
|                   |    | 診療所      | 4   | 2        | 1  |          |     |          |     |          | 5     | 2  |  |
| 小計                | 4  | 2        | 1   |          |    |          |     |          |     | 5        | 2     |    |  |
| 合<br>計            | 国立 | 105      | 105 | 3        | 3  | 10       | 10  | 47       | 47  | 165      | 165   |    |  |
|                   | 公立 | 841      | 300 | 122      | 48 | 265      | 74  | 167      | 113 | 1,395    | 535   |    |  |
|                   | 公的 | 375      | 375 | 45       | 45 | 74       | 74  | 123      | 123 | 617      | 617   |    |  |
|                   | 私的 | 病院       | 557 | 6        | 90 | 1        | 128 |          | 60  | 27       | 835   | 34 |  |
|                   |    | 診療所      | 4   | 2        | 1  |          |     |          |     |          | 5     | 2  |  |
|                   | 合計 | 1,882    | 788 | 261      | 97 | 477      | 158 | 397      | 310 | 3,017    | 1,353 |    |  |

## (4) 救急隊員の行った応急処置状況

平31. 1. 1～令元. 12. 31

| 種別   | 区分 | 対象人員  | 処置総数   | 止血  | 固定  | 人工呼吸 | 胸骨圧迫 |      | 心肺蘇生 |      | 酸素吸入 |
|------|----|-------|--------|-----|-----|------|------|------|------|------|------|
|      |    |       |        |     |     |      |      | うち自動 |      | うち自動 |      |
| 急病   |    | 1,881 | 8,996  | 14  | 13  | 3    |      |      | 68   | 28   | 462  |
| 交通事故 |    | 260   | 1,199  | 22  | 80  |      |      |      | 2    | 1    | 15   |
| 一般負傷 |    | 477   | 2,071  | 57  | 52  | 1    |      |      | 13   | 3    | 41   |
| その他  |    | 397   | 1,849  | 16  | 24  | 1    | 1    |      | 10   | 4    | 107  |
| 合計   |    | 3,015 | 14,115 | 109 | 169 | 5    | 1    |      | 93   | 36   | 625  |

| 種別   | 区分 | 気道確保        |         |             |      | 保温    | 被覆  | 在宅療法継続 |    |     |    |
|------|----|-------------|---------|-------------|------|-------|-----|--------|----|-----|----|
|      |    | エアウエイ<br>経鼻 | 喉頭鏡・鉗子等 | ラリマスケア<br>等 | 気管挿管 |       |     | 点滴     | 外傷 | その他 |    |
| 急病   |    | 164         | 1       | 4           |      | 837   | 9   | 46     | 4  | 12  | 32 |
| 交通事故 |    | 4           |         |             |      | 83    | 44  |        |    |     |    |
| 一般負傷 |    | 27          | 1       | 13          | 2    | 135   | 85  | 7      |    | 3   | 4  |
| その他  |    | 17          | 1       | 1           |      | 182   | 23  | 1      |    | 1   |    |
| 合計   |    | 212         | 3       | 18          | 2    | 1,237 | 161 | 54     | 4  | 16  | 36 |

| 種別   | 区分 | シヨック | 除細動 | 静脈路確保 | 薬剤投与 | その他の処置 | 血圧測定  | 聴診器   | 血中酸素飽和度 | 心電図   | 静脈路確保 |      |
|------|----|------|-----|-------|------|--------|-------|-------|---------|-------|-------|------|
|      |    |      |     |       |      |        |       |       |         |       | CPA前  | CPA後 |
| 急病   |    |      | 7   |       | 6    | 1,864  | 1,782 | 725   | 1,814   | 1,141 | 8     | 7    |
| 交通事故 |    |      |     |       |      | 243    | 257   | 124   | 257     | 68    |       |      |
| 一般負傷 |    |      |     |       |      | 464    | 456   | 114   | 463     | 154   |       | 2    |
| その他  |    |      |     |       | 1    | 385    | 384   | 101   | 386     | 209   |       | 1    |
| 合計   |    |      | 7   |       | 7    | 2,956  | 2,879 | 1,064 | 2,920   | 1,572 | 8     | 10   |

| 種別   | 区分 | 血糖値測定 | ブドウ糖投与 | エピペン投与 |
|------|----|-------|--------|--------|
| 急病   |    | 23    | 3      |        |
| 交通事故 |    |       |        |        |
| 一般負傷 |    |       |        |        |
| その他  |    |       |        |        |
| 合計   |    | 23    | 3      |        |

### 3 応急手当普及啓発

#### (1) 最近5年間の救命講習受講者数

| 種 別       | 平成<br>27年度 | 平成<br>28年度 | 平成<br>29年度 | 平成<br>30年度 | 令和<br>元年度 | 合 計    |
|-----------|------------|------------|------------|------------|-----------|--------|
| 上級救命講習    | 18         |            | 14         |            | 7         | 39     |
| 普通救命講習    | 1,077      | 950        | 932        | 799        | 801       | 4,559  |
| 救命入門講習    | 1,106      | 1,104      | 1,074      | 911        | 977       | 5,172  |
| その他救命講習   | 1,353      | 1,024      | 1,332      | 1,298      | 1,455     | 6,462  |
| 応急手当普及員講習 | 26         |            | 7          |            |           | 33     |
| 合 計       | 3,580      | 3,078      | 3,359      | 3,008      | 3,240     | 16,265 |

#### (2) 対象者別受講状況

平17.11.1~令2.3.31

| 対 象 者         |     | 一般市民   | 事業所    | 学 校    | 消 防 団<br>女性クラブ | 合 計    |
|---------------|-----|--------|--------|--------|----------------|--------|
| 上級救命講習        | 回 数 | 7      | 4      | 12     |                | 23     |
|               | 受講者 | 93     | 25     | 181    |                | 299    |
| 普通救命講習        | 回 数 | 270    | 401    | 265    | 27             | 963    |
|               | 受講者 | 4,807  | 6,091  | 5,989  | 394            | 17,281 |
| 救命入門講習        | 回 数 | 41     | 30     | 61     | 1              | 133    |
|               | 受講者 | 862    | 433    | 7,350  | 9              | 8,654  |
| その他救急講習       | 回 数 | 278    | 249    | 92     | 2              | 621    |
|               | 受講者 | 10,010 | 6,522  | 6,941  | 130            | 23,603 |
| 応急手当普及員<br>講習 | 回 数 | 4      | 1      |        | 4              | 9      |
|               | 受講者 | 53     | 19     |        | 58             | 130    |
| 合 計           | 回   | 600    | 685    | 430    | 34             | 1,749  |
|               | 人   | 15,825 | 13,090 | 20,461 | 591            | 49,967 |

※ 普及員は3年毎の更新が必要であり、現在認定資格者は62名である。

#### (3) 修了証交付状況 (平成17年11月以降)

普通救命講習修了証 17,281人  
上級救命講習修了証 299人

## 4 救 助 統 計

### (1) 最近5年間の救助概要

| 区 分              |          | 年 別   |       |       |       |      |
|------------------|----------|-------|-------|-------|-------|------|
|                  |          | 平成27年 | 平成28年 | 平成29年 | 平成30年 | 令和元年 |
| 救助出動件数           |          | 53    | 65    | 64    | 65    | 54   |
| 事<br>故<br>種<br>別 | 火 災      | 11    | 10    | 7     | 14    | 9    |
|                  | 交 通 事 故  | 19    | 31    | 33    | 21    | 16   |
|                  | 水 難 事 故  | 5     | 10    | 10    | 11    | 10   |
|                  | 自 然 災 害  |       |       |       |       |      |
|                  | 機械による事故  | 3     | 2     | 1     | 2     | 1    |
|                  | 建物等による事故 | 2     | 2     | 1     | 3     | 4    |
|                  | ガス及び酸欠事故 |       |       |       |       |      |
|                  | 破 裂 事 故  |       |       |       |       |      |
|                  | そ の 他    | 13    | 10    | 12    | 14    | 14   |
| 出 動              | 車 両      | 130   | 148   | 162   | 149   | 119  |
|                  | 人 員      | 518   | 507   | 545   | 554   | 439  |
| 救助活動件数           |          | 19    | 22    | 26    | 21    | 26   |
| 活 動              | 車 両      | 50    | 53    | 65    | 56    | 72   |
|                  | 人 員      | 268   | 183   | 227   | 210   | 244  |
| 救 助 人 員          |          | 19    | 24    | 26    | 21    | 23   |
| 被 救<br>助 者       | 生 存      | 14    | 20    | 20    | 18    | 19   |
|                  | 死 亡      | 5     | 4     | 6     | 3     | 4    |

### (2) 事故種別救助活動状況

平31. 1. 1～令和元. 12. 31

| 事故種別     | 救助人員等<br>出動件数 | 活<br>動<br>件<br>数 | 救助人員 |    |    | 程 度 別 人 員 |             |        |        |             |
|----------|---------------|------------------|------|----|----|-----------|-------------|--------|--------|-------------|
|          |               |                  | 男    | 女  | 計  | 軽<br>症    | 中<br>等<br>症 | 重<br>症 | 死<br>亡 | け<br>が<br>無 |
| 火 災      | 9             | 1                |      |    |    |           |             |        |        |             |
| 交 通 事 故  | 16            | 8                | 4    | 4  | 8  | 7         |             | 1      |        |             |
| 水 難 事 故  | 10            | 8                | 4    | 2  | 6  |           | 1           | 2      | 3      |             |
| 自 然 災 害  |               |                  |      |    |    |           |             |        |        |             |
| 機械による事故  | 1             |                  |      |    |    |           |             |        |        |             |
| 建物等による事故 | 4             | 1                | 1    |    | 1  |           |             |        |        | 1           |
| ガス及び酸欠事故 |               |                  |      |    |    |           |             |        |        |             |
| 破 裂 事 故  |               |                  |      |    |    |           |             |        |        |             |
| そ の 他    | 14            | 8                | 4    | 4  | 8  | 2         |             | 1      | 1      | 4           |
| 合 計      | 54            | 26               | 13   | 10 | 23 | 9         | 1           | 4      | 4      | 5           |

# 消防団編

# 1 消防団組織図

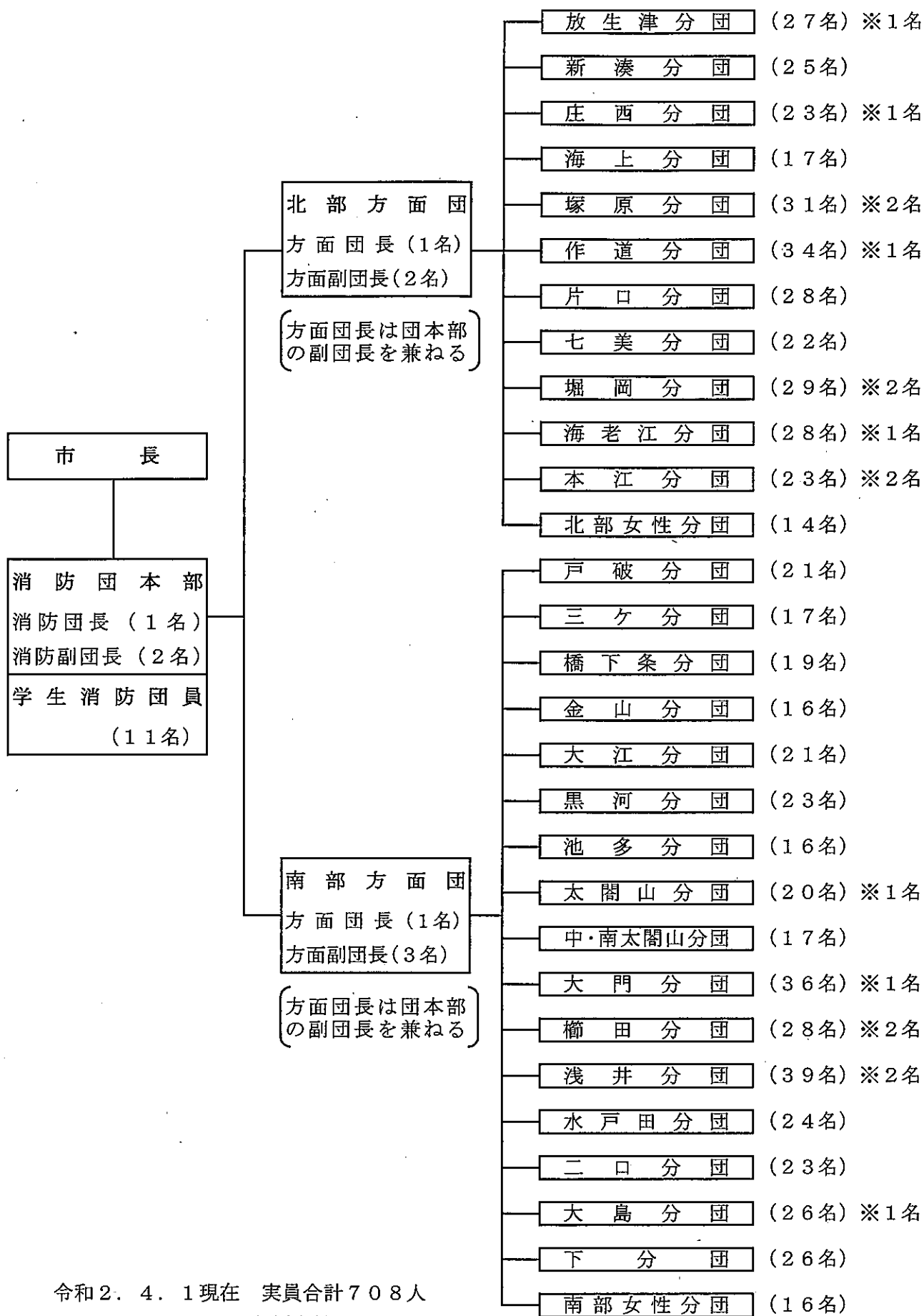

令和2. 4. 1現在 実員合計708人  
条例定員757人

※機能別団員数 (災害支援員)

## 2 階級別年齢状況

令2.4.1現在

| 階級<br>年 齡      | 団 長  | 副団長  | 分団長  | 副分<br>団長 | 部 長  | 班 長  | 団 員  | 合 計  |
|----------------|------|------|------|----------|------|------|------|------|
| 20 歳 未 満       |      |      |      |          |      |      | 2    | 2    |
| 20 歳以上～25 歳未満  |      |      |      |          |      |      | 19   | 19   |
| 25 歳 " ～30 歳 " |      |      |      |          |      |      | 32   | 32   |
| 30 歳 " ～35 歳 " |      |      |      |          |      |      | 68   | 68   |
| 35 歳 " ～40 歳 " |      |      |      |          |      | 10   | 91   | 101  |
| 40 歳 " ～45 歳 " |      |      |      |          | 3    | 28   | 97   | 128  |
| 45 歳 " ～50 歳 " |      | 1    | 1    | 2        | 8    | 38   | 65   | 115  |
| 50 歳 " ～55 歳 " |      |      | 2    | 4        | 14   | 39   | 29   | 88   |
| 55 歳 " ～60 歳 " |      |      | 8    | 10       | 23   | 21   | 20   | 82   |
| 60 歳 以 上       | 1    | 6    | 18   | 13       | 8    | 6    | 21   | 73   |
| 合 計            | 1    | 7    | 29   | 29       | 56   | 142  | 444  | 708  |
| 平均年齢(歳)        | 65.0 | 63.4 | 61.0 | 58.8     | 54.1 | 48.5 | 40.8 | 47.2 |

### 年 齡 構 成

団員数 708人  
平均年齢 47.2歳

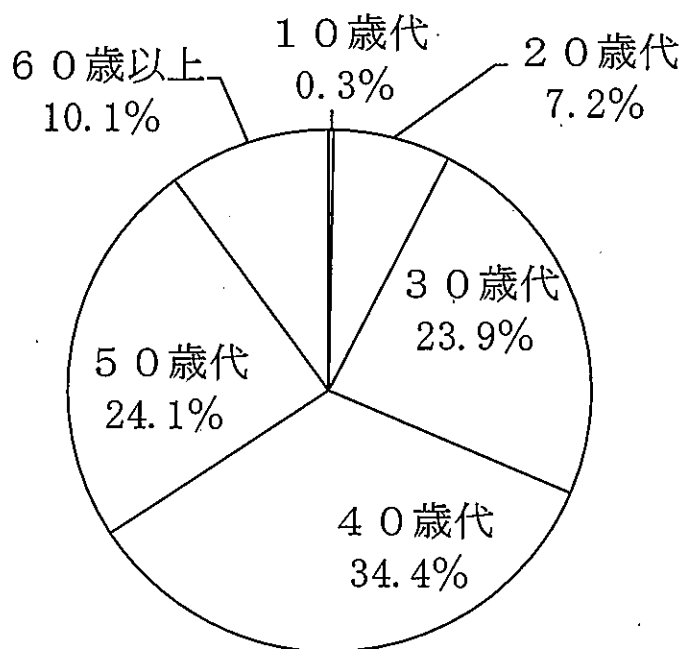

### 3 報酬・手当状況

令2.4.1現在

| 区分<br>手当     | 支給単位 | 階級別支給金額(円)     |             |           |        |          |        |        |        |
|--------------|------|----------------|-------------|-----------|--------|----------|--------|--------|--------|
|              |      | 団長             | 副団長<br>方面団長 | 方面<br>副団長 | 分団長    | 副分<br>団長 | 部長     | 班長     | 団員     |
| 職務報酬         | 年額   | 100,000        | 84,000      | 72,000    | 52,500 | 43,000   | 31,000 | 26,000 | 24,000 |
|              |      | 機能別団員 12,000   |             |           |        |          |        |        |        |
| 費用弁償         | 1回   | 1,800円 1人当たり   |             |           |        |          |        |        |        |
| 団員加入<br>促進手当 | 年額   | 分団長 20,000×29人 |             |           |        |          |        |        |        |

### 4 在職年数状況

令2.4.1現在

| 5年未満 | 5年以上<br>10年未満 | 10年以上<br>15年未満 | 15年以上<br>20年未満 | 20年以上<br>25年未満 | 25年以上<br>30年未満 | 30年以上 | 合計  |
|------|---------------|----------------|----------------|----------------|----------------|-------|-----|
| 122  | 133           | 137            | 113            | 84             | 58             | 61    | 708 |

### 5 消防団員の職業構成及び就業形態別の状況

#### (1) 消防団員の職業構成

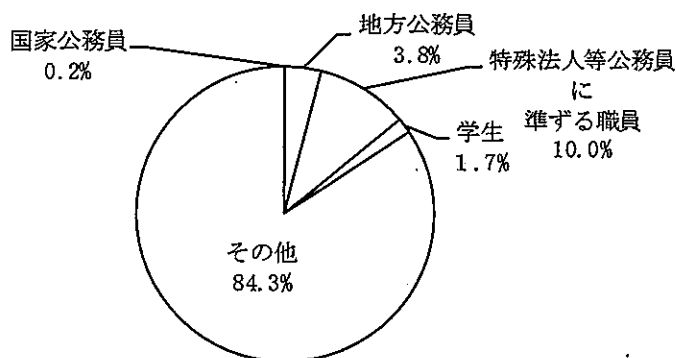

|                 |              |
|-----------------|--------------|
| ・国家公務員          | 1人           |
| ・地方公務員          | 27人          |
| ・特殊法人等公務員に準ずる職員 | 71人          |
| ・学生             | 12人          |
| ・その他            | 597人         |
|                 | <u>計708人</u> |

#### (2) 就業形態別の状況

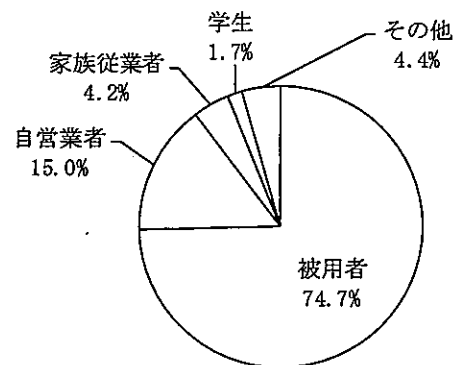

|        |              |
|--------|--------------|
| ・被用者   | 529人         |
| ・自営業者  | 106人         |
| ・家族従業者 | 30人          |
| ・学生    | 12人          |
| ・その他   | 31人          |
|        | <u>計708人</u> |



# 自主防災組織編

# 1 射水市危険物安全協会の現況

(1) 会 員 数

249事業所

令2.4.1現在

(2) 活 動 概 要

平31.4.1~令2.3.31現在

| 活 動 内 容       | 回 数 | 参 加 延 人 員 |
|---------------|-----|-----------|
| 総 会 ・ 役 員 会   | 3   | 89        |
| 消 火 技 術 競 技 会 | 1   | 110       |
| 防 災 講 演 会     | 1   | 60        |
| 研 修 会         | 1   | 53        |
| 合 計           | 6   | 312       |

## 2 私設消防団等の現況

組織数 29組織

団員数 493人

令2.4.1現在

| 地 区       | 名 称          | 団 員 数 |
|-----------|--------------|-------|
| 作 道 地 区   | 作 道  私設消防団   | 24    |
|           | 久々湊 〃        | 26    |
|           | 野 村 〃        | 13    |
|           | 津幡江 〃        | 9     |
|           | 今 井 〃        | 19    |
|           | 殿 村 〃        | 8     |
|           | 西三ヶ 〃        | 20    |
|           | 新生町 〃        | 21    |
|           | 沖 〃          | 9     |
| 塚 原 地 区   | 寺塚原  私設消防団   | 10    |
|           | 沖塚原 〃        | 12    |
|           | 川 口 自衛防災隊    | 15    |
| 片 口 地 区   | 久々江地区自主防災会   | 16    |
| 大 門 地 区   | 枇杷首  私設消防団   | 20    |
| 浅 井 地 区   | 土 合 自衛消防隊    | 30    |
|           | 広 上 〃        | 25    |
| 櫛 田 地 区   | 布目沢 自衛消防団    | 10    |
|           | 荒 町 自衛消防隊    | 13    |
| 水 戸 田 地 区 | 水 戸 田 自衛消防隊  | 10    |
| 大 島 地 区   | 今 開 発  私設消防団 | 16    |
|           | 新 開 発 〃      | 11    |
|           | 赤 井 〃        | 15    |
|           | 小 林 自治消防団    | 17    |
|           | 北 高 木 自衛消防団  | 10    |
|           | 八 塚 〃        | 18    |
|           | 小島地区 〃       | 19    |
|           | 中 野  私設消防団   | 25    |
|           | 若 杉 〃        | 38    |
|           | 新町自治会 自警団    | 14    |
| 合 計       | 29組織         | 493   |

### 3 消防クラブの現況

#### (1) 幼年消防クラブ

クラブ数 29クラブ

クラブ員数 652人

令2.4.1現在

| 名 称             | 結成日      | 名 称             | 結成日      |
|-----------------|----------|-----------------|----------|
| 新湊作道保育園 幼年消防クラブ | S60.7.17 | 小杉東部保育園 幼年消防クラブ | H7.6.8   |
| 片口保育園 "         | S60.7.24 | 大島南部保育園 "       | H7.6.22  |
| 塚原保育園 "         | S60.8.1  | 金山保育園 "         | H7.6.27  |
| 七美幼稚園 "         | S61.1.27 | 杉の子保育園 "        | H8.6.7   |
| 池多保育園 "         | S63.6.5  | 千成保育園 "         | H8.6.12  |
| 大江保育園 "         | S63.6.18 | 黒河保育園 "         | H8.6.19  |
| あおい幼稚園 "        | H1.5.17  | 大門きらら保育園 "      | H12.6.28 |
| 太閤山あおい園 "       | H1.5.17  | あいあい保育園 "       | H12.7.4  |
| 第3あおい幼稚園 "      | H1.5.17  | 堀岡保育園 "         | H15.8.7  |
| 射水おおぞら保育園 "     | H1.6.1   | 大島つばさ保育園 "      | H16.4.1  |
| 下村保育園 "         | H1.6.13  | 大門わかば幼稚園 "      | H16.6.1  |
| 新湊中部保育園 "       | H3.11.19 | 水戸田保育園 "        | H20.4.1  |
| 放生津保育園 "        | H3.11.20 | 海老江こども園 "       | H29.4.1  |
| 八幡保育園 "         | H3.12.3  | 新湊うみいろこども園 "    | R2.4.1   |
| 小杉西部保育園 "       | H7.5.31  |                 |          |

#### (2) 少年消防クラブ

クラブ数 15クラブ

クラブ員数 1,680人

令2.4.1現在

| 名 称           | 結成日       | 名 称            | 結成日       |
|---------------|-----------|----------------|-----------|
| 大島小学校 少年消防クラブ | S44.12.15 | 太閤山小学校 少年消防クラブ | S59.11.1  |
| 金山小学校 "       | S58.3.14  | 片口小学校 "        | S60.7.15  |
| 中太閤山小学校 "     | S58.10.17 | 作道小学校 "        | S60.9.19  |
| 小杉小学校 "       | S59.5.8   | 塚原小学校 "        | S60.9.30  |
| 歌の森小学校 "      | S59.5.8   | 堀岡小学校 "        | S60.10.23 |
| 大門小学校 "       | S59.5.11  | 新湊小学校 "        | S60.11.7  |
| 下村小学校 "       | S59.5.11  | 放生津小学校 "       | S60.11.25 |
| 東明小学校 "       | S59.6.26  |                |           |

## 4 女性防火クラブの現況

クラブ数 11クラブ

クラブ員数 136人

令2.4.1現在

| 名 称         | 結成日       |
|-------------|-----------|
| 七 美 女性防火クラブ | S59. 9.11 |
| 作 道 "       | S60. 7.15 |
| 堀 岡 校 下 "   | S61. 7.28 |
| 新湊校下古新町中部 " | S62.12.28 |
| 中 伏 木 校 下 " | H 6.12.19 |
| 三 日 曾 根 "   | H 7. 9.12 |
| 善 光 寺 "     | H 8. 4.12 |
| 塚 原 女性防災クラブ | H17. 7. 1 |
| 小 杉 女性防火クラブ | H25. 7. 8 |
| 大 門 "       | H25. 7. 8 |
| 下 村 "       | H25. 7. 8 |

## 5 防火推進員会の現況

会員数

令2.4.1現在

| 名 称            | 校 下 数 | 人 員 |
|----------------|-------|-----|
| 新湊校下防火推進員連絡協議会 | 1     | 34  |

消防年報 令和2年版

編集日 令和2年6月

編集 射水市消防本部

住所 富山県射水市橋下条1522番地  
〒939-0332

電話 0766-56-0119

FAX 0766-56-9542

メール fire@city.imizu.lg.jp